

KATALOG INWESTYCYJNY

- » Drzwi techniczne
- » Drzwi wejściowe



KLASYFIKACJA DRZWI

	KLASA MECHANICZNA			OGNIODPORNOŚĆ, DYMOSZCZELNOŚĆ			DŹWIĘKOSZCZELNOŚĆ			ANTYWŁAMANIOWOŚĆ	
	1	2	3	EI30	EI60	SA, S ₂₀₀	27 DB	32 DB	37 DB	RC 2	RC 3
	DRZWI WEWNĘTRZNE WEWNĄTRZLOKALOWE										
STANDARD CPL	✓	✓									
STANDARD CPL 2110/2240	✓	✓									
	DRZWI WEWNĘTRZNE WEJŚCIOWE										
REVOS			✓								
ENTER AKUSTIK			✓						✓		
	DRZWI WEWNĘTRZNE WEJŚCIOWE P.POŻ.										
ATHOS EI30			✓	✓		✓			✓		
OLIMP EI30			✓	✓		✓	✓	✓	✓		
OLIMP EI60			✓		✓	✓	✓	✓	✓		
	DRZWI WEWNĘTRZNE WEJŚCIOWE										
ENTER			✓						✓		
SOLID			✓						✓		
	DRZWI WEWNĘTRZNE WEJŚCIOWE ANTYWŁAMANIOWE P.POŻ.										
FORCA EI30			✓	✓		✓			✓		✓
	DRZWI ANTYWŁAMANIOWE										
SOLID RC2			✓						✓	✓	
FORCA B			✓						✓		✓

OBJAŚNIENIA PARAMETRÓW



OGNIODPORNOŚĆ

Odporność na działanie wysokich temperatur przez zdefiniowany czas 30 lub 60 minut określony współczynnikiem EI 30 lub EI 60



DYMOSZCZELNOŚĆ

Zdolność do ograniczenia lub eliminacji przemieszczania się dymu z jednej strony drzwi na drugą



KLASA MECHANICZNA

Odporność drzwi na działania odpowiadające normalnemu użytkowaniu w odpowiednich warunkach lekkich, średnich, ciężkich lub bardzo ciężkich



DŹWIĘKOSZCZELNOŚĆ

Wskaźnik izolacyjności akustycznej przedstawiany współczynnikiem Rw oznaczającym ilość decybeli, które będą powstrzymane przez odpowiednią konfigurację drzwi z ościeżnicą i uszczelnieniem dolnym

RODZAJE ZABUDOWY ŚCIANY

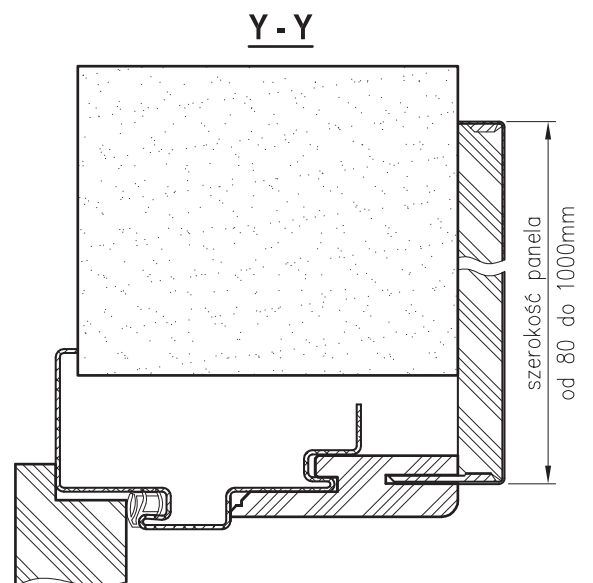
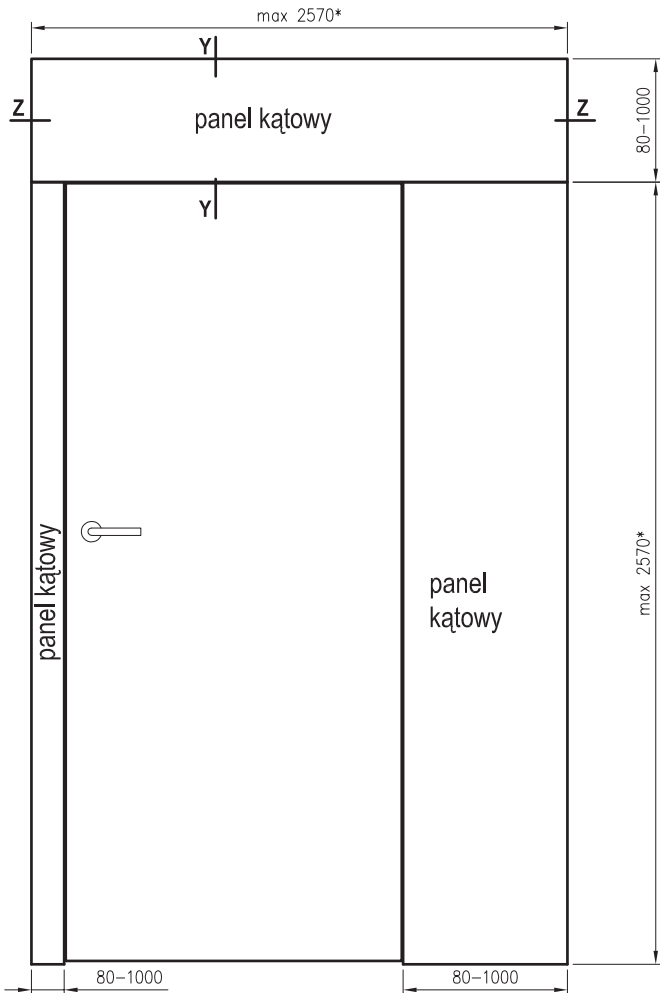
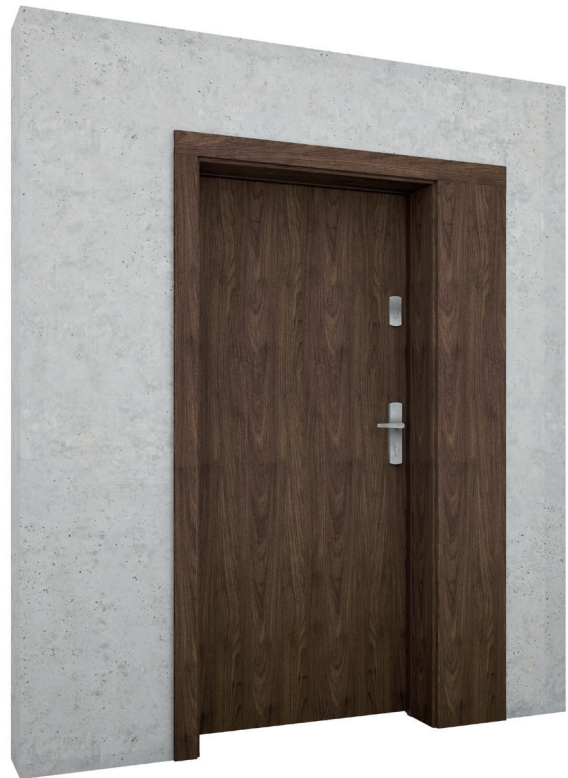



STANDARD 10

PRZEZNACZENIE, ZAKRES I WARUNKI STOSOWANIA

PN-EN 14351-2:2018-12

Drzwi systemu DRE są przeznaczone do stosowania w budynkach mieszkalnych jedno- i wielorodzinnych, budynkach zamieszkania zbiorowego oraz w budynkach użyteczności publicznej jako drzwi wewnętrzne.

Z uwagi na wymagania wytrzymałościowe drzwi bezprzylgowe oraz przylgowe mogą być stosowane w warunkach odpowiadających odpowiednio 1 i 2 klasie wymagań wytrzymałości mechanicznej wg PN-EN 1192:2001, tj. w warunkach pracy lekkich (1-klasa) oraz lekkich i średnich z wypełnieniem płytą wiórową (2-klasa).

skrzydło wewnętrzne płytowe (przylgowe)

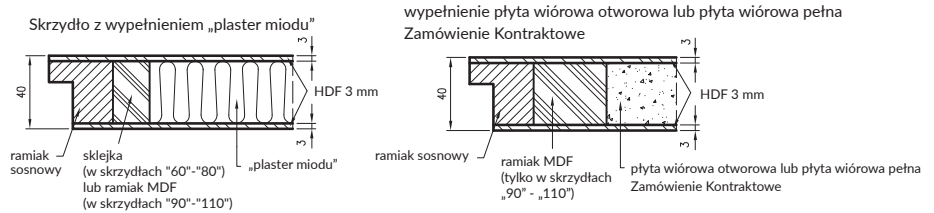

KONSTRUKCJA

- » rama z drewna iglastego
- » wypełnienie plaster miodu
- » płyta wiórowa otworowa z podwójnym ramiakiem górnym
- » płyta wiórowa pełna z podwójnym ramiakiem górnym - zamówienie kontraktowe
- » krawędź o promieniu R 2,5 mm w laminatach CPL - modyfikacja wymiarowa skrzydła po konsultacji z Działem Inwestycji
- » krawędź prosta z obrzeżem melaminowym okleina 3D
- » krawędź prosta z obrzeżem PP 1,5 mm lub ABS 0,8 mm w laminatach CPL
- » strukturę wierzchnią skrzydła stanowi okleina CELL i 3D oraz laminat CPL gr. 0.15 - 0.2 mm lub 0.7 - 0.8 mm
- » dostępne wysokości 1983 mm, 2043 mm, 2110 mm, 2240 mm

Dla drzwi w okleinach innych niż CPL

Drzwi przylgowe krawędź prosta

Drzwi bezprzylgowe

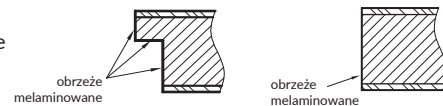

Dla drzwi w laminacie CPL

Drzwi przylgowe krawędź prosta

Drzwi przylgowe krawędź R2,5 DRE-forming

Drzwi bezprzylgowe + obrzeże ABS 0,8 mm



OPCJE OŚCIEŻNIC

Przylgowe / Bezprzylgowe

- » ościeżnica prosta MDF
- » ościeżnica regulowana z materiałów drewnopochodnych T80 lub T63 (tylko przylgowe)
- » ościeżnica stalowa stała dla wysokości skrzydła 1983 mm*, 2043 mm, 2110 mm*, 2240 mm*
- » ościeżnica stalowa regulowana dla wysokości skrzydła 1983 mm*, 2043 mm, 2110 mm*, 2240 mm*
- » ościeżnica stalowa hybrydowa dla wysokości skrzydła 1983 mm*, 2043 mm, 2110 mm*, 2240 mm*

*realizacja przez Dział Inwestycji



ościeżnica stalowa stała
Przylgowa / Bezprzylgowa



ościeżnica stalowa regulowana
Przylgowa / Bezprzylgowa



ościeżnica stalowa hybrydowa
Przylgowa / Bezprzylgowa



ościeżnica prosta MDF
Przylgowa / Bezprzylgowa



ościeżnica regulowana T80 z
materiałów drewnopochodnych
Przylgowa / Bezprzylgowa

Ościeżnica stalowa stała, regulowana stalowa, hybrydowa stalowa wykonana jest z blachy stalowej niskowęglowej o grubości 1,5 mm. Stojaki z nadprożem połączone na stałe metodą spawania. Lakierowana proszkowo w dostępnych kolorach z palety RAL: RAL 9003, RAL 7047, RAL 7024, RAL 1001, RAL 8017, RAL 9005 w dwóch stopniach połysku mat/drobna struktura, półpołysk/ gładka struktura. Pozostałe kolory z palety RAL dostępne po konsultacji z Działem Inwestycji.

ZAMKI

Przylgowe - zasuwkowy:

- » klucz zwykły
- » blokada łazienkowa
- » wkładka patentowa
- » oszczędnościowy

Przylgowe - dodatkowy zamek górny zasuwkowy (po konsultacji z Działem Inwestycji):

- » wkładka patentowa

Przylgowe - zamek rolkowy:

- » po konsultacji z Działem Inwestycji

Bezprzylgowe - magnetyczny:

- » na klucz zwykły
- » blokada łazienkowa
- » wkładka patentowa
- » oszczędnościowy

Bezprzylgowe - suwane, zamek hakowy:

- » na klucz zwykły
- » blokada łazienkowa
- » wkładka patentowa

Bezprzylgowe - zasuwkowy (zamówienie kontraktowe):

- » na klucz zwykły
- » blokada łazienkowa
- » wkładka patentowa
- » oszczędnościowy

Zamki hotelowe i inne zamki funkcyjne dostępne są po konsultacji z Działem Inwestycji.

ZAWIASY

- » Przylgowe - dwuelementowe czopowe / 2 lub 3 szt.
- » Przylgowe do ościeżnicy stalowej trójdzielne (zamówienie kontraktowe)
- » Bezprzylgowe - wpuszczane Estetic 80 / 2 lub 3 szt.

USZCZELNIENIE DOLNE

- » Próg stalowy
- » Uszczelka opadająca DSD-1530

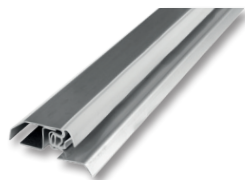

próg stalowy



uszczelka opadająca
DSD-1530

WYMIARY SKRZYDEŁ DRZWIOWYCH

jednoskrzydłowe przylgowe			dwuskrzydłowe przylgowe	
	od „60” do „100”, „110”*	„120”		od „120” do „200”
1983 mm	✓	✓	1983 mm	✓
2043 mm	✓	✓	2043 mm	✓
2110 mm	✓	✓	2110 mm	✓
2240 mm	✓		2240 mm	✓
jednoskrzydłowe bezprzylgowe			dwuskrzydłowe bezprzylgowe	
	od „60” do „100”, „110”*			od „120” do „180”
1983 mm	✓		1983 mm	✓
2043 mm	✓		2043 mm	✓
2110 mm	✓		2110 mm	✓
2240 mm	✓		2240 mm	✓

*szerokość dostępna dla modelu STANDARD 10 CPL. Pozostałe modele w szerokości „120” w okleinach CELL, 3D, CPL są realizowane po konsultacji z Działem Inwestycji.

ELEKTROZACZEPY - ZAMÓWIENIA KONTRAKTOWE

Do drzwi wewnątrzlokalowych przylgowych

- » Awersyjny Assa Abloy 118.14 prefix 2 (NC) na Ościeżnicy Prostej MDF / Regulowanej z materiałów drewnopochodnych
- » Rewersyjny Assa Abloy 138.14 (NO) prefix 2 na Ościeżnicy Prostej MDF / Regulowanej z materiałów drewnopochodnych
- » Awersyjny Assa Abloy 118 A71 na Ościeżnicach Stalowych
- » Rewersyjny Assa Abloy 138 E91 na Ościeżnicach Stalowych
- » Awersyjny BIRA XS12U (NC) na Ościeżnicy Prostej MDF / Regulowanej z materiałów drewnopochodnych
- » Awersyjny BIRA XS12U (NC) na skrzydle biernym, przepust kablowy Assa EA280 dla ościeżnic z materiałów drewnopochodnych - po konsultacji z Działem Inwestycji
- » Rewersyjny BIRA XS12R (NO) na Ościeżnicy Prostej MDF / Regulowanej z materiałów drewnopochodnych
- » Rewersyjny BIRA XS12R (NO) na skrzydle biernym, przepust kablowy Assa EA280 dla ościeżnic z materiałów drewnopochodnych - po konsultacji z Działem Inwestycji
- » Awersyjny BIRA XS12U na Ościeżnicy Stalowej
- » Rewersyjny BIRA XS12R na Ościeżnicy Stalowej

Do drzwi wewnątrzlokalowych bezprzylgowych

- » Awersyjny Assa Abloy 118.13 Prefix2 (NC) na Ościeżnicy Prostej MDF / Regulowanej z materiałów drewnopochodnych
- » Rewersyjny Assa Abloy 138.13 Prefix2 (NO) na Ościeżnicy Prostej MDF / Regulowanej z materiałów drewnopochodnych
- » Awersyjny BIRA XS12U-C (NC) na Ościeżnicy Prostej MDF / Regulowanej z materiałów drewnopochodnych
- » Awersyjny BIRA XS12U-C (NC) na skrzydle biernym, przepust kablowy Assa EA280 Dla ościeżnic z materiałów drewnopochodnych
- » Rewersyjny BIRA XS12R-C (NO) na Ościeżnicy Prostej MDF / Regulowanej z materiałów drewnopochodnych
- » Rewersyjny BIRA XS12R-C (NO) na skrzydle biernym, przepust kablowy Assa EA280 z materiałów drewnopochodnych

UWAGA! Warunkiem zastosowania elektrozaczepu w drzwiach bezprzylgowych, jest zastąpienie zamka magnetycznego oraz blachy zaczepowej w ościeżnicy, na zamek zasuwkowy.

PRZESZKLENIA

Szyby podstawowe gr 4mm:

- » kora biała,
- » chinchila,
- » żaluzja,
- » przezroczysta
- » przezroczysta hartowana - zamówienie kontraktowe,
- » DECORMAT grafit,
- » DECORMAT grafit hartowana - zamówienie kontraktowe,
- » DECORMAT brąz,
- » DECORMAT brąz hartowana - zamówienie kontraktowe,
- » MAT DRE hartowana,
- » szyba mleczna VSG 22.1 zespolona bezpieczna,
- » bulaj stalowy dostępna wyłącznie szyba matowa lub przezroczysta,

SAMOZAMYKACZE

Możliwość stosowania samozamykaczy nawierzchniowych: ramieniowe i szynowe, które należy dobierać według wskazań producentów samozamykaczy, mając na uwadze szerokość oraz ciężar skrzydła. W ościeżnicach stalowych oraz regulowanej z materiałów drewnopochodnych jest dostępna opcja wzmocnienia pod samozamykacz – zamówienie kontraktowe.

PANEL OCHRONNY, OKOPNIK

Panel ochronny ze stali nierdzewnej gr. 0,6 mm - dostępny tylko dla skrzydeł z wypełnieniem płytą wiórowo otworową, wiórową pełną.

- » Panel środkowy 300 mm
- » Panel dolny 300 mm
- » Panel dolny wentylacyjny 300 mm
- » Panel dolny wentylacyjny 300 mm z wycięciem pod kratkę aluminiową
- » Panel dolny wentylacyjny 300 mm z wycięciem pod tuleje wentylacyjne

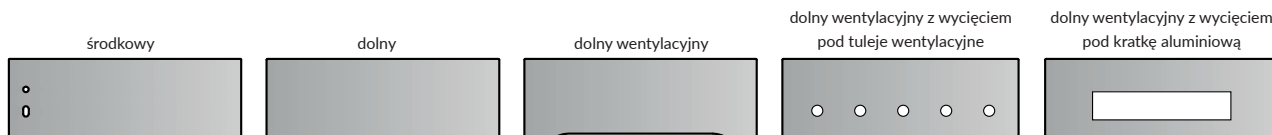

OŚCIEŻNICA PROSTA PRZYLGOWA DO DRZWI STANDARD

Wymiary OP

norma	H	Hś	Hw	H0
198X	1983	1969	2013	2029
PL	2043	2029	2073	2089
211X	2110	2096	2140	2156
224X	2240	2226	2270	2286

Wymiary OP dla drzwi jednoskrzydłowych

Szer	A	C	D
"60"	600	690	712
"70"	700	790	812
"80"	800	890	912
"90"	900	990	1012
"90E"	904	994	1016
"100"	1000	1090	1112
"110"	1100	1190	1212

Wymiary OP dla drzwi dwuskrzydłowych

Szer.	A	C	D
"100d"	1035	1125	1147
"110d"	1135	1225	1247
"120"	1235	1325	1347
"130"	1335	1425	1447
"140"	1435	1525	1547
"150"	1535	1625	1647
"160"	1635	1725	1747
"170"	1735	1825	1847
"180"	1835	1925	1947
"190"	1935	2025	2047
"200"	2035	2125	2147

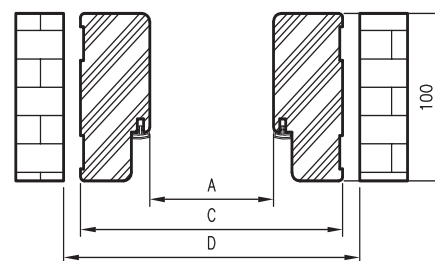
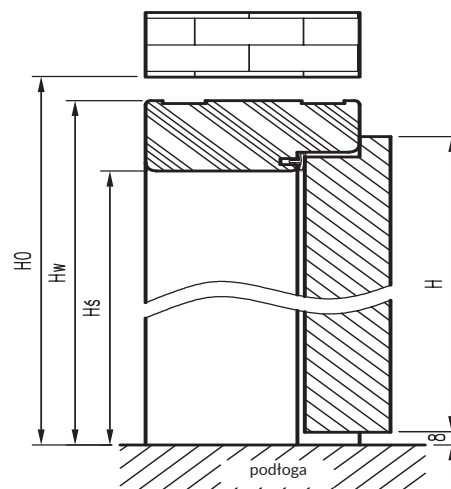

OŚCIEŻNICA REGULOWANA PRZYLGOWA DO DRZWI STANDARD

Grubość muru OR

wariant	C min	C max
75	75	95
95	95	115
120	120	140
140	140	160
160	160	180
180	180	200
200	200	220
220	220	240
240	240	260
260	260	280
280	280	300
300	300	320

Wymiary OR

norma	H	Hś	Hw	H0	Hc*	Hc**
198X	1983	1969	1991	2006	2044	2061
PL	2043	2029	2051	2066	2104	2121
211X	2110	2096	2118	2133	2171	2188
224X	2240	2226	2248	2263	2301	2318

Wymiary OR
dla drzwi dwuskrzydłowych

Wymiary OR
dla drzwi jednoskrzydłowych

Szer.	A	D	E*	E**
"60"	600	680	750	784
"70"	700	780	850	884
"80"	800	880	950	984
"90"	900	980	1050	1084
"90E"	904	984	1054	1088
"100"	1000	1080	1150	1184
"110"	1100	1180	1250	1284

Szer.	A	D	E*	E**
"100d"	1035	1115	1185	1219
"110d"	1135	1215	1285	1319
"120"	1235	1315	1385	1419
"130"	1335	1415	1485	1519
"140"	1435	1515	1585	1619
"150"	1535	1615	1685	1719
"160"	1635	1715	1785	1819
"170"	1735	1815	1885	1919
"180"	1835	1915	1985	2019
"190"	1935	2015	2085	2119
"200"	2035	2115	2185	2219

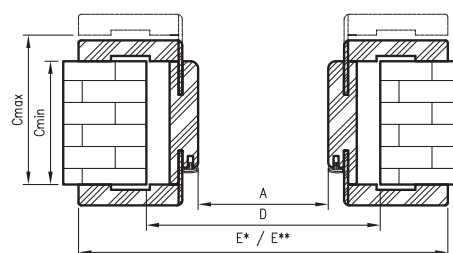
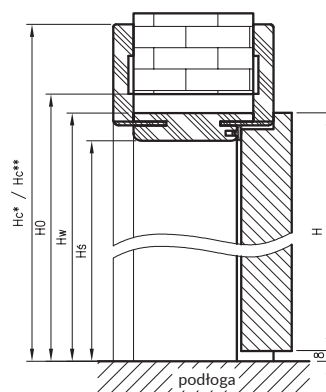

* wymiary dotyczą ościeżnicy z kątownikiem 63 mm

** wymiary dotyczą ościeżnicy z kątownikiem 80 mm

STANDARD, STANDARD CPL

OŚCIEŻNICA STALOWA STAŁA PRZYLGOWA DO DRZWI STANDARD

Wymiary OSS

norma	H	Hś	Hw	H0	Hm
198X	1983	1967,5	2002,5	2011	2016
PL	2043	2027,5	2062,5	2071	2076
211X	2110	2094,5	2129,5	2138	2143
224X	2240	2224,5	2259,5	2268	2273

Wymiary OSS

dla drzwi jednoskrzydłowych

Szer	A	C	D	E
"60"	600	670	687	697
"70"	700	770	787	797
"80"	800	870	887	897
"90"	900	970	987	997
"90E"	904	974	991	1001
"100"	1000	1070	1087	1097
"110"	1100	1170	1187	1197

Wymiary OSS

dla drzwi dwuskrzydłowych

Szer.	A	C	D	E
"100d"	1032	1102	1119	1129
"110d"	1132	1202	1219	1229
"120"	1232	1302	1319	1329
"130"	1332	1402	1419	1429
"140"	1432	1502	1519	1529
"150"	1532	1602	1619	1629
"160"	1632	1702	1719	1729
"170"	1732	1802	1819	1829
"180"	1832	1902	1919	1929
"190"	1932	2002	2019	2029
"200"	2032	2102	2119	2129

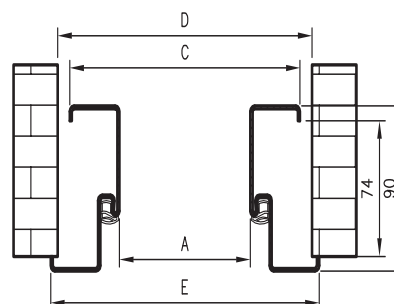
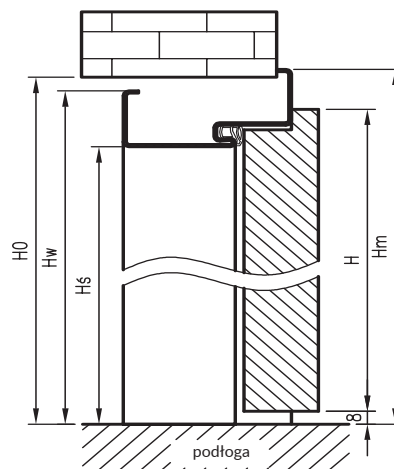

OŚCIEŻNICA STALOWA REGULOWANA PRZYLGOWA DO DRZWI STANDARD

Wymiary OSR

norma	H	Hś	H0	Hm
198X	1983	1967,5	2013	2027
PL	2043	2027,5	2073	2087
211X	2110	2094,5	2140	2154
224X	2240	2224,5	2270	2284

Grubość muru

Cmin	Cmax
95	125
125	155
155	185
185	215
215	245
245	275
275	305

Wymiary OSR

dla drzwi dwuskrzydłowych

Szer.	A	D	E
"100d"	1032	1122	1151
"110d"	1132	1222	1251
"120"	1232	1322	1351
"130"	1332	1422	1451
"140"	1432	1522	1551
"150"	1532	1622	1651
"160"	1632	1722	1751
"170"	1732	1822	1851
"180"	1832	1922	1951
"190"	1932	2022	2051
"200"	2032	2122	2151

Wymiary OSR

dla drzwi jednoskrzydłowych

Szer	A	D	E
"60"	600	690	719
"70"	700	790	819
"80"	800	890	919
"90"	900	990	1019
"90E"	904	994	1023
"100"	1000	1090	1119
"110"	1100	1190	1219

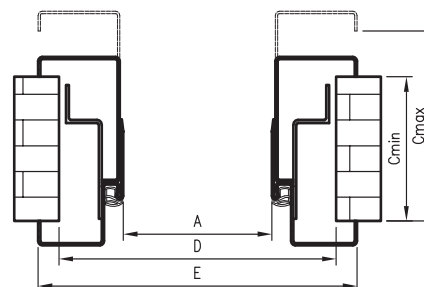
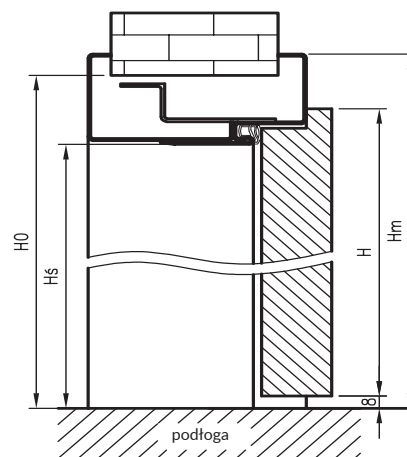

Wymiary dostępne przez zamówienie kontraktowe

OŚCIEŻNICA STALOWA HYBRYDOWA PRZYLGOWA DO DRZWI STANDARD

Wymiary OSH

norma	H	Hś	H0	Hm	Hc
198X	1983	1967,5	2023	2032,5	2064
PL	2043	2027,5	2083	2092,5	2124
211X	2110	2094,5	2150	2159,5	2191
224X	2240	2224,5	2280	2289,5	2321

Wymiary OSH

dla drzwi jednoskrzydłowych

Szer	A	D	E	F
"60"	600	710	730	792
"70"	700	810	830	892
"80"	800	910	930	992
"90"	900	1010	1030	1092
"90E"	904	1014	1034	1096
"100"	1000	1110	1130	1192
"110"	1100	1210	1230	1292

Wymiary OSH

dla drzwi dwuskrzydłowych

Szer.	A	D	E	F
"100d"	1032	1142	1162	1224
"110d"	1132	1242	1262	1324
"120"	1232	1342	1362	1424
"130"	1332	1442	1462	1524
"140"	1432	1542	1562	1624
"150"	1532	1642	1662	1724
"160"	1632	1742	1762	1824
"170"	1732	1842	1862	1924
"180"	1832	1942	1962	2024
"190"	1932	2042	2062	2124
"200"	2032	2142	2162	2224

Grubość muru

Cmin	Cmax
137	157
157	177
177	197
197	217
217	237
237	257
257	277
277	297
297	317
317	337
337	357

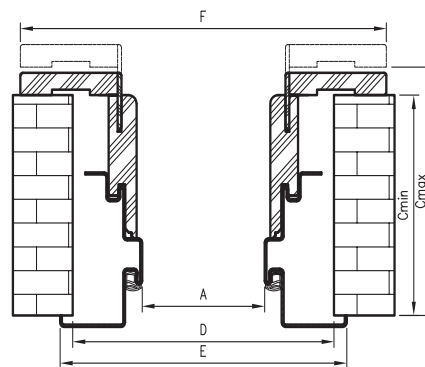
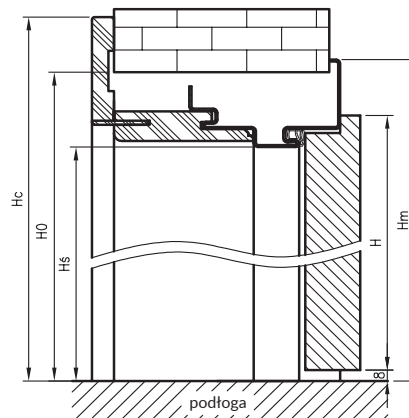

STANDARD, STANDARD CPL

OŚCIEŻNICA PROSTA BEZPRZYLGOWA DO DRZWI STANDARD

Wymiary OPB

norma	H	Hś	Hw	H0
198X	1983	1982	2022	2037
PL	2043	2042	2082	2097
211X	2110	2109	2149	2164
224X	2240	2239	2279	2294

do drzwi jednoskrzydłowych

	A	C	D
„60”	627	707	730
„70”	727	807	830
„80”	827	907	930
„90”	927	1007	1030
„100”	1027	1107	1130

do drzwi dwuskrzydłowych

	A	C	D
„120”	1274	1354	1380
„130”	1374	1454	1480
„140”	1474	1554	1580
„150”	1574	1654	1680
„160”	1674	1754	1780
„170”	1774	1854	1880
„180”	1874	1954	1980

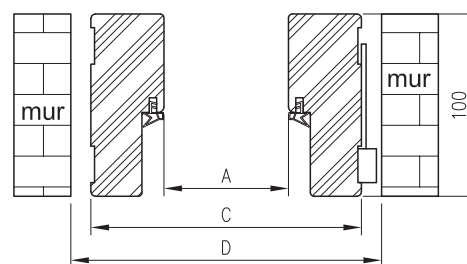
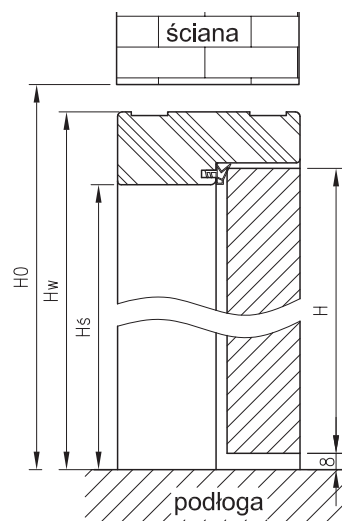

OŚCIEŻNICA REGULOWANA BEZPRZYLGOWA DO DRZWI STANDARD

Grubość muru ORB

wariant	C min	C max
75	75	95
95	95	115
120	120	140
140	140	160
160	160	180
180	180	200
200	200	220
220	220	240
240	240	260
260	260	280
280	280	300
300	300	320

Wymiary ORB

norma	H	Hś	Hw	H0	Hc
198X	1983	1982	2004	2019	2074
PL	2043	2042	2064	2079	2134
211X	2110	2109	2131	2146	2201
224X	2240	2239	2261	2276	2331

do drzwi jednoskrzydłowych

	A	C	D	E
60	627	671	711	811
70	727	771	811	911
80	827	871	911	1011
90	927	971	1011	1111
100	1027	1071	1111	1211

do drzwi dwuskrzydłowych

	A	C	D	E
120	1274	1318	1378	1458
130	1374	1418	1478	1558
140	1474	1518	1578	1658
150	1574	1618	1678	1758
160	1674	1718	1778	1858
170	1774	1818	1878	1958
180	1874	1918	1978	2058

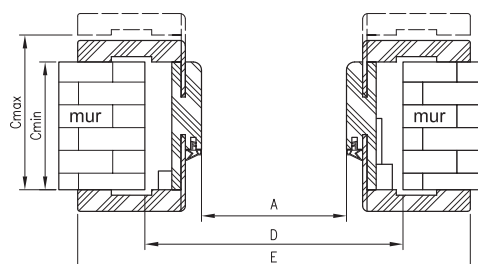
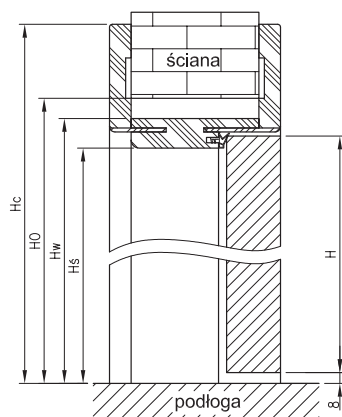

Wymiary dostępne przez zamówienie kontraktowe

OŚCIEŻNICA STALOWA STAŁA BEZPRZYLGOWA DO DRZWI STANDARD

Wymiary OSSB

norma	H	Hś	Hw	H0	Hm
198X	1983	1980,5	2015,5	2024	2029
PL	2043	2040,5	2075,5	2084	2089
211X	2110	2107,5	2142,5	2151	2156
224X	2240	2237,5	2272,5	2281	2286

do drzwi jednoskrzydłowych

symbol szer.	A	C	D	E
„60”	624	694	711	721
„70”	724	794	811	821
„80”	824	894	911	921
„90”	924	994	1011	1021
„100”	1024	1094	1111	1121

do drzwi dwuskrzydłowych

symbol szer.	A	C	D	E
„120”	1271	1341	1358	1368
„130”	1371	1441	1458	1468
„140”	1471	1541	1558	1568
„150”	1571	1641	1658	1668
„160”	1671	1741	1758	1768
„170”	1771	1841	1858	1868
„180”	1871	1941	1958	1968

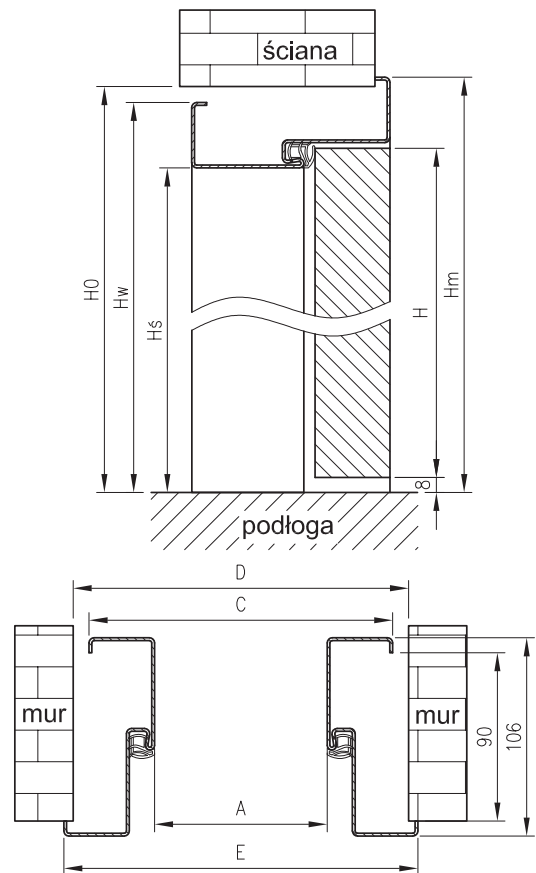

OŚCIEŻNICA STALOWA REGULOWANA BEZPRZYLGOWA DO DRZWI STANDARD

Wymiary OSRB

norma	H	Hś	H0	Hm
198X	1983	1980,5	2026	2041
PL	2043	2040,5	2086	2101
211X	2110	2107,5	2153	2168
224X	2240	2237,5	2283	2298

Grubość muru	
Cmin	Cmax
95	125
111	141
141	171
171	201
201	231
231	261
261	291
291	321

do drzwi jednoskrzydłowych

symbol szer.	A	D	E
„60”	624	714	743
„70”	724	814	843
„80”	824	914	943
„90”	924	1014	1043
„100”	1024	1114	1143

do drzwi dwuskrzydłowych

symbol szer.	A	D	E
„120”	1271	1361	1390
„130”	1371	1461	1490
„140”	1471	1561	1590
„150”	1571	1661	1690
„160”	1671	1761	1790
„170”	1771	1861	1890
„180”	1871	1961	1990

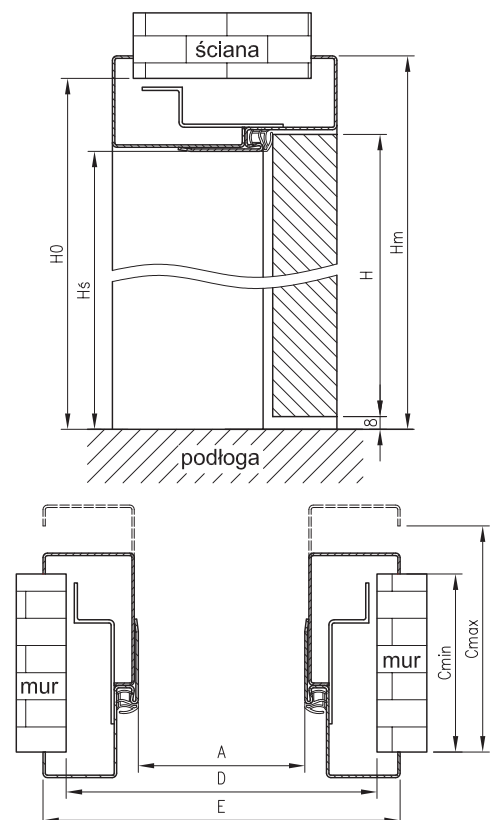

 Wymiary dostępne przez zamówienie kontraktowe

OŚCIEŻNICA STALOWA HYBRYDOWA BEZPRZYLGOWA DO DRZWI STANDARD

Wymiary OSHB

norma	H	Hś	H0	Hm	Hc
198X	1983	1980,5	2036	2045,5	2077
PL	2043	2040,5	2096	2105,5	2137
211X	2110	2107,5	2163	2172,5	2204
224X	2240	2237,5	2293	2302,5	2334

do drzwi jednoskrzydłowych

symbol szer.	A	D	E	F
„60”	624	734	754	816
„70”	724	834	854	916
„80”	824	934	954	1016
„90”	924	1034	1054	1116
„100”	1024	1134	1154	1216

do drzwi dwuskrzydłowych

symbol szer.	A	D	E	F
„120”	1271	1381	1401	1463
„130”	1371	1481	1501	1563
„140”	1471	1581	1601	1663
„150”	1571	1681	1701	1763
„160”	1671	1781	1801	1863
„170”	1771	1881	1901	1963
„180”	1871	1981	2001	2063

Grubość muru OSHB

wariant=Cmin	Cmax
153	173
173	193
193	213
213	233
233	253
253	273
273	293
293	313
313	333
333	353
353	373

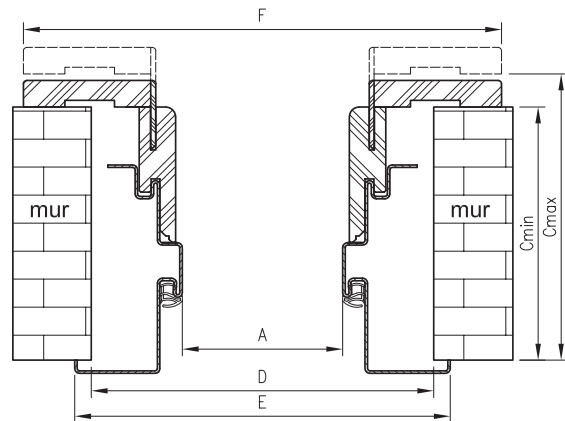
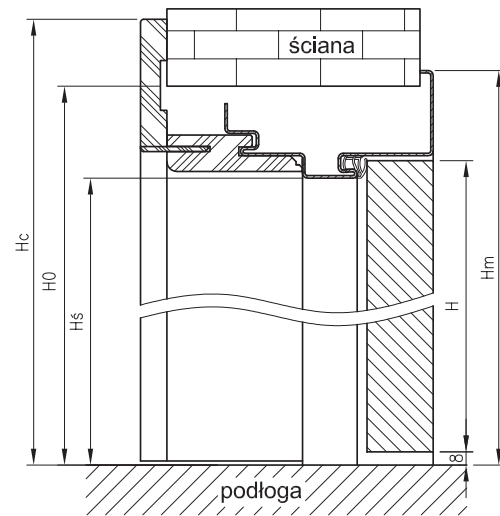



REVOS 10

PRZEZNACZENIE, WARUNKI STOSOWANIA

PN-EN 14351-2:2018-12

Drzwi systemu DRE są przeznaczone do stosowania w budynkach mieszkalnych jedno- i wielorodzinnych, budynkach zamieszkania zbiorowego oraz w budynkach użyteczności publicznej jako drzwi wewnętrzne lokalowe.

Z uwagi na wymagania wytrzymałościowe drzwi przylgowe mogą być stosowane w warunkach odpowiadających 3 klasie wymagań wytrzymałości mechanicznej wg PN-EN 1192:2001, tj. w warunkach pracy lekkich, średnich i ciężkich.

skrzydło REVOS

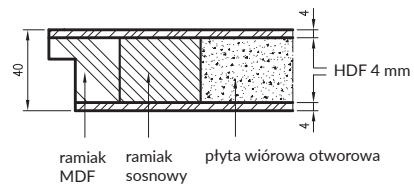

KONSTRUKCJA

- » rama z drewna iglastego oraz płyty MDF
- » płyta wiórowa otworowa z podwójnym ramiakiem górnym
- » krawędź o promieniu R 2,5 mm w laminatach CPL - modyfikacja wymiarowa skrzydła po konsultacji z Działem Inwestycji
- » krawędź prosta
- » zamek wpuszczany na wkładkę patentową
- » strukturę wierzchnią skrzydła stanowi laminat CPL
- » istnieje możliwość zamówienia drzwi z przeszkleniem - zamówienie kontraktowe

dla drzwi w laminacie CPL

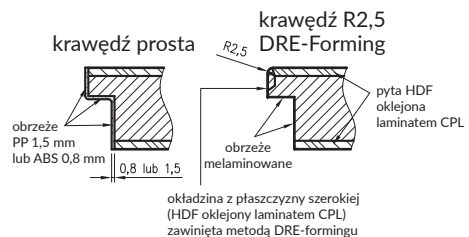

OPCJE OŚCIEŻNIC

- » Ościeżnica prosta MDF
- » Ościeżnica regulowana z materiałów drewnopochodnych
- » Ościeżnica stalowa stała
- » Ościeżnica stalowa regulowana
- » Ościeżnica stalowa hybrydowa



ościeżnica stalowa stała



ościeżnica stalowa regulowana



ościeżnica stalowa hybrydowa



ościeżnica prosta MDF



ościeżnica regulowana T80 z materiałów drewnopochodnych

Ościeżnica stalowa, regulowana stalowa, hybrydowa stalowa wykonana jest z blachy stalowej niskowęglowej o grubości 1,5 mm. Stojaki z nadprożem połączone na stałe metodą spawania. Lakierowana proszkowo w dostępnych kolorach z palety RAL: RAL 9003, RAL 7047, RAL 7024, RAL 1001, RAL 8017, RAL 9005 w dwóch stopniach połysku mat/drobna struktura, półpołysk/ gładka struktura. Pozostałe kolory z palety RAL dostępne po konsultacji z Działem Inwestycji.

ZAWIASY

- » Przylgowe - dwuelementowe czopowe 3 szt.
- » Przylgowe - trójdzielne do ościeżnicy stalowej (zamówienie kontraktowe)

ZAMKI

- » wkładka patentowa
- » dodatkowy zamek górny zasuwkowy, na wkładkę patentową - zamówienie Kontraktowe
- » zamki hotelowe i inne zamki funkcyjne - po konsultacji z Działem Inwestycji
- » zamek rolkowy, po konsultacji z Działem Inwestycji

USZCZELNIENIE DOLNE

- » Próg stalowy
- » Uszczelka opadająca DSD-1530

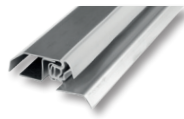

próg stalowy



uszczelka opadająca
DSD-1530

ELEKTROZACZEPEY - ZAMÓWIENIA KONTRAKTOWE

Do drzwi wewnętrznych przylgowych

- » Awersyjny Assa Abloy 118.14 profix 2 (NC) na Ościeżnicy Prostej MDF / regulowanej z materiałów drewnopochodnych
- » Rewersyjny Assa Abloy 138.14 (NO) profix 2 na Ościeżnicy Prostej MDF / regulowanej z materiałów drewnopochodnych
- » Awersyjny Assa Abloy 118 A71 na Ościeżnicach Stalowych
- » Rewersyjny Assa Abloy 138 E91 na Ościeżnicach Stalowych
- » Awersyjny BIRA XS12U (NC) na Ościeżnicy Prostej MDF / regulowanej z materiałów drewnopochodnych
- » Rewersyjny BIRA XS12R (NO) na Ościeżnicy Prostej MDF / regulowanej z materiałów drewnopochodnych
- » Awersyjny BIRA XS12U na Ościeżnicy Stalowej
- » Rewersyjny BIRA XS12R na Ościeżnicy Stalowej

WYMIARY SKRZYDEŁ DRZWIOWYCH

jednoskrzydłowe przylgowe	
	od „60” do „100”
2043 mm	✓

PANEL OCHRONNY, OKOPNIK

Panel ochronny ze stali nierdzewnej gr. 0,6 mm

- » Panel środkowy 300 mm
- » Panel dolny 300 mm
- » Panel dolny wentylacyjny 300 mm
- » Panel dolny wentylacyjny 300 mm z wycięciem pod kratkę aluminiową
- » Panel dolny wentylacyjny 300 mm z wycięciem pod tuleje wentylacyjne

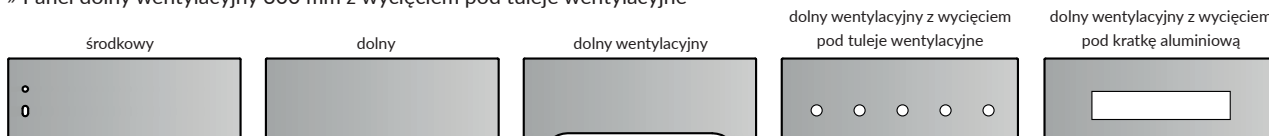

PRZESZKLENIA

Szyby podstawowe gr 4mm:

- » kora biała,
- » chinchila,
- » żaluzja,
- » przezroczysta
- » przezroczysta hartowana - zamówienie kontraktowe,
- » DECORMAT grafit,
- » DECORMAT grafit hartowana - zamówienie kontraktowe,
- » DECORMAT brąz,
- » DECORMAT brąz hartowana - zamówienie kontraktowe,
- » MAT DRE hartowana,
- » szyba mleczna VSG 22.1 zespolona bezpieczna.
- » bulaj stalowy dostępna wyłącznie szyba matowa lub przezroczysta

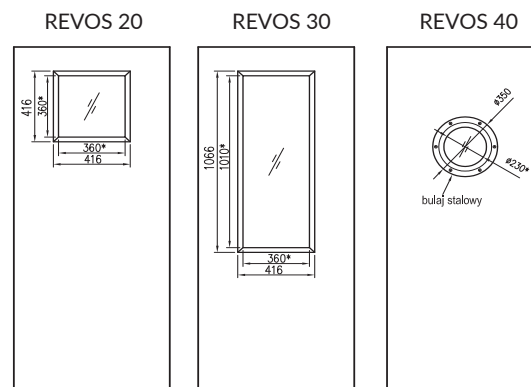

* wymiar światła w ramce przyszybowej

SAMOZAMYKACZE

Możliwość stosowania samozamykaczy nawierzchniowych: ramieniowe i szynowe, które należy dobrać według wskazań producentów samozamykaczy, mając na uwadze szerokość oraz ciężar skrzydła. W ościeżnicach stalowych oraz regulowanej z materiałów drewnopochodnych jest dostępna opcja wzmocnienia pod samozamykacz - zamówienie kontraktowe.

OŚCIEŻNICA PROSTA DO DRZWI REVOS

Wymiary OP
do drzwi Revos jednoskrzydłowych

Szer	A	C	D
"60"	600	690	712
"70"	700	790	812
"80"	800	890	912
"90"	900	990	1012
"90E"	904	994	1016
"100"	1000	1090	1112

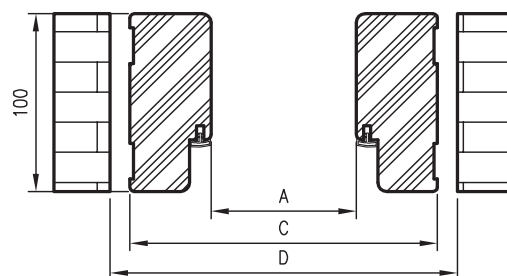
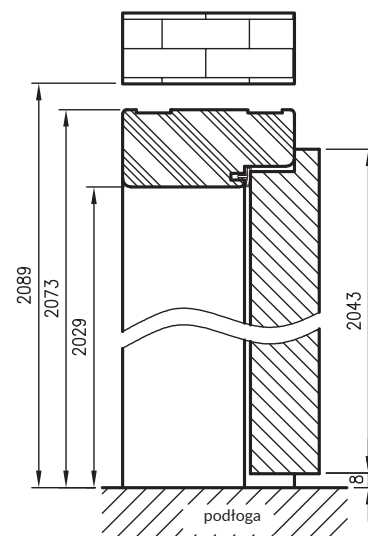

OŚCIEŻNICA REGULOWANA DO DRZWI REVOS

Grubość muru OR

wariant	C min	C max
75	75	95
95	95	115
120	120	140
140	140	160
160	160	180
180	180	200
200	200	220
220	220	240
240	240	260
260	260	280
280	280	300
300	300	320

Wymiary OR
do drzwi Revos

Szer.	A	D	E*	E**
"60"	600	680	750	784
"70"	700	780	850	884
"80"	800	880	950	984
"90"	900	980	1050	1084
"90E"	904	984	1054	1088
"100"	1000	1080	1150	1184

* wymiary dotyczą ościeżnicy z kątownikiem 63 mm

** wymiary dotyczą ościeżnicy z kątownikiem 80 mm

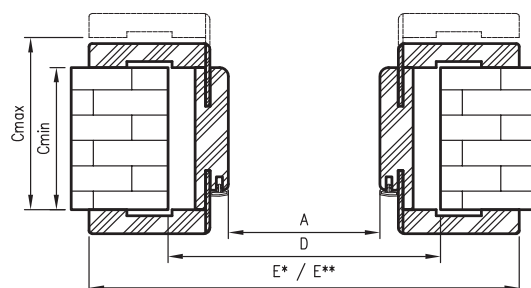
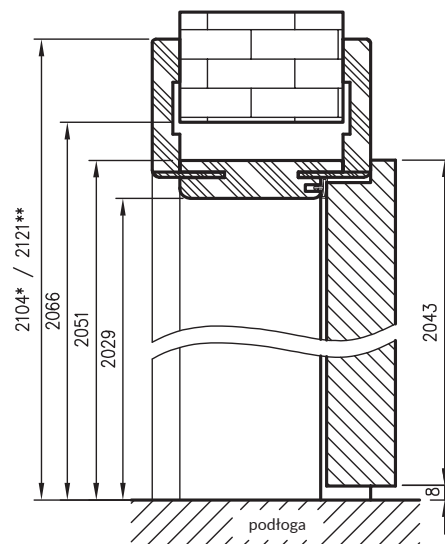

OŚCIEŻNICA STALOWA STAŁA DO DRZWI REVOS

Wymiary OSS
do drzwi Revos jednoskrzydłowych

Szer.	A	C	D	E
"60"	600	670	687	697
"70"	700	770	787	797
"80"	800	870	887	897
"90"	900	970	987	997
"90E"	904	974	991	1001
"100"	1000	1070	1087	1097

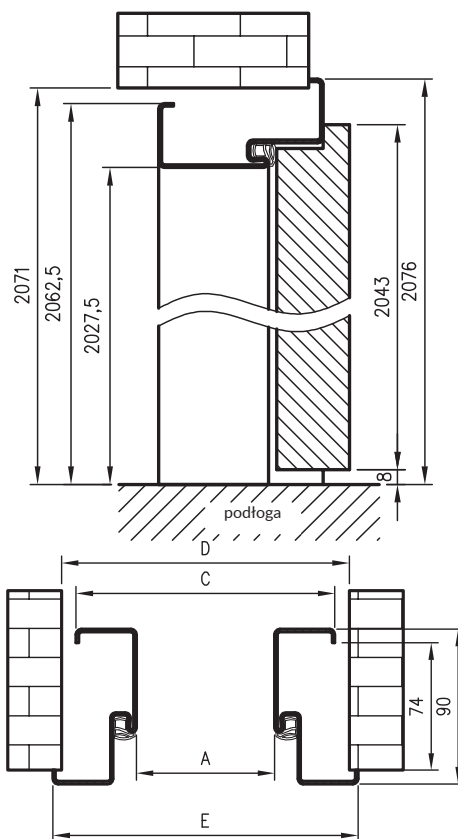

OŚCIEŻNICA STALOWA REGULOWANA DO DRZWI REVOS

Wymiary OSR
do drzwi Revos jednoskrzydłowych

Szer.	A	D	E
"60"	600	690	719
"70"	700	790	819
"80"	800	890	919
"90"	900	990	1019
"90E"	904	994	1023
"100"	1000	1090	1119

Grubość muru OSR

Cmin	Cmax
95	125
125	155
155	185
185	215
215	245
245	275
275	305

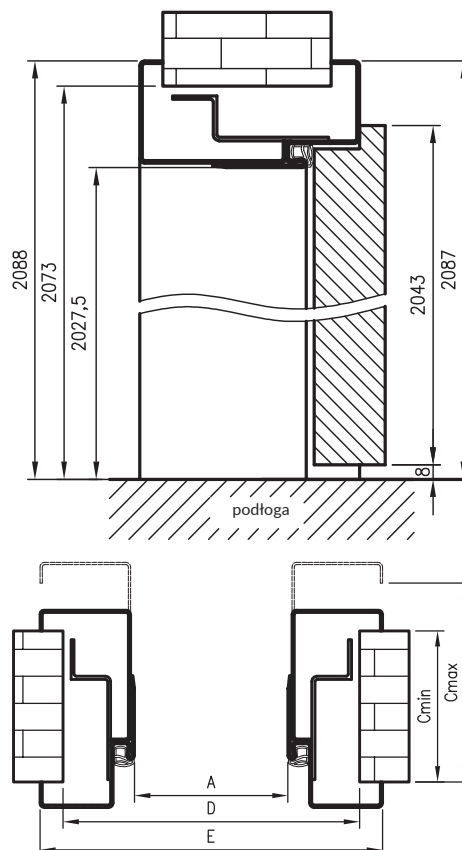

OŚCIEŻNICA STALOWA HYBRYDOWA DO DRZWI REVOS

Wymiary OSH
do drzwi Revos jednoskrzydłowych

Szer	A	D	E	F
"60"	600	710	730	792
"70"	700	810	830	892
"80"	800	910	930	992
"90"	900	1010	1030	1092
"90E"	904	1014	1034	1096
"100"	1000	1110	1130	1192

C min	C max
137	157
157	177
177	197
197	217
217	237
237	257
257	277
277	297
297	317
317	337
337	357

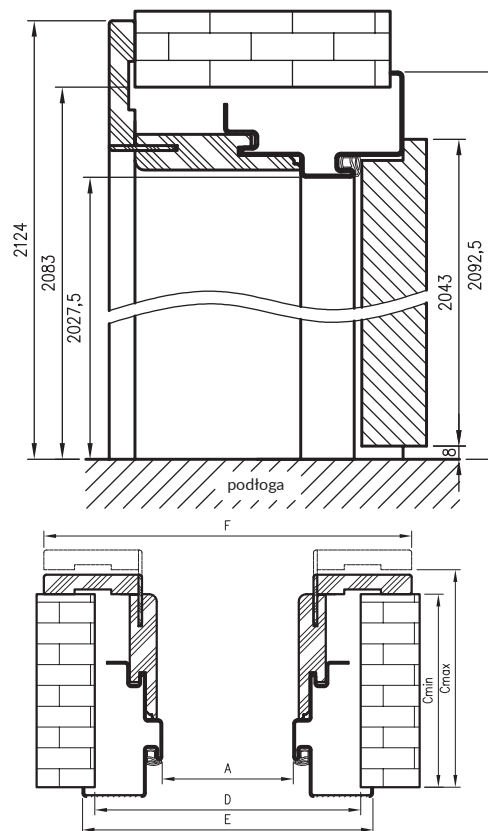



ENTER 0

PRZEZNACZENIE, ZAKRES I WARUNKI STOSOWANIA

Krajowa Ocena Techniczna ITB KOT-2017/0011 wydanie 2

Drzwi systemu DRE są przeznaczone do stosowania w budownictwie użyteczności publicznej, mieszkaniowym i zamieszkania zbiorowego, jako drzwi wewnętrzne.

Drzwi są w 3 klasie wymagań wytrzymałości mechanicznej wg PN-EN 1192:2001.

Izolacyjność akustyczna – Klasa $R_w = 32$ dB / sprawdzona wg PN-EN ISO 10140-2:2011

- Klasa D1 – 30 dB / klasa D2 – 30 dB***
- Klasa D1 – 25 dB / klasa D2 – 30 dB***

*** w zależności od konfiguracji

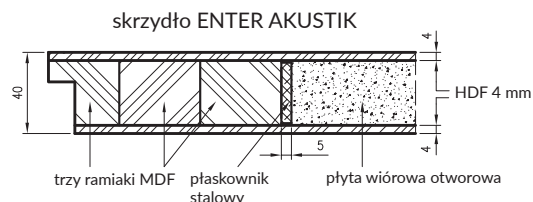

KONSTRUKCJA

- » rama z płyty MDF wzmocniona płaskownikami stalowymi
- » wypełnienie płytą wiórową otworową z ramiakiem pojedynczym
- » wypełnienie płytą wiórową otworową z podwójnym ramiakiem górnym - zamówienie kontraktowe
- » krawędź o promieniu $R 2,5$ mm w laminatach CPL - modyfikacja wymiarowa skrzydła po konsultacji z Działem Inwestycji
- » krawędź prosta z obrzeżem melaminowym okleina CELL i 3D
- » krawędź prosta z obrzeżem PP 1,5 mm lub ABS 0,8 mm w laminatach CPL
- » strukturę wierzchnią skrzydła stanowi folia drewnopodobna DRE-Cell, 3D (zamówienia kontraktowe) oraz laminaty CPL.

* krawędź karnis nie dotyczy wysokości 2110 i 2240

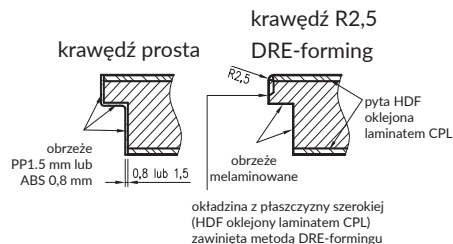

OPCJE OŚCIEŻNIC

Przylgowe

- » ościeżnica prosta MDF
- » ościeżnica regulowana z materiałów drewnopochodnych T80 lub T63
- » ościeżnica stalowa stała dla wysokości skrzydła 2043 mm, 2110 mm*, 2240 mm*
- » ościeżnica stalowa regulowana dla wysokości skrzydła 2043 mm, 2110 mm*, 2240 mm*
- » ościeżnica stalowa hybrydowa dla wysokości skrzydła 2043 mm, 2110 mm*, 2240 mm*

*realizacja przez Dział Inwestycji



ościeżnica stalowa stała



ościeżnica stalowa regulowana



ościeżnica stalowa hybrydowa



ościeżnica prosta MDF



ościeżnica regulowana T80 z materiałów drewnopochodnych

Ościeżnica stalowa, regulowana stalowa, hybrydowa stalowa wykonana jest z blachy stalowej niskowęglowej o grubości 1,5 mm. Stojaki z nadprożem połączone na stałe metodą spawania. Lakierowana proszkowo w dostępnych kolorach z palety RAL: RAL 9003, RAL 7047, RAL 7024, RAL 1001, RAL 8017, RAL 9005 w dwóch stopniach połysku mat/drobna struktura, półpołysk/ gładka struktura. Pozostałe kolory z palety RAL dostępne po konsultacji z Działem Inwestycji.

ZAWIASY

- » Przylgowe, dwuelementowe czopowe 3 szt.
- » Przylgowe - trójdzielne do ościeżnicy stalowej (zamówienie kontraktowe)

ZAMKI

- » wkładka patentowa (zamek dolny)
- » dodatkowy zamek górny zasuwkowy, na wkładkę patentową (zamówienie kontraktowe)
- » zamki hotelowe i inne zamki funkcyjne – po konsultacji z Działem Inwestycji

USZCZELNIENIE DOLNE

- » Próg stalowy (zamówienie kontraktowe)
- » Uszczelka opadająca DSD-1530

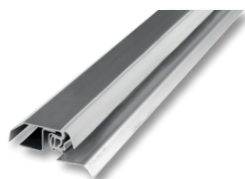

próg stalowy



uszczelka opadająca
DSD-1530

ELEKTROZACZEPY - ZAMÓWIENIA KONTRAKTOWE

Do drzwi wewnątrzlokalowych przylgowych

- » Awersyjny Assa Abloy 118.14 profix 2 (NC) na Ościeżnicy Prostej MDF / Regulowanej z materiałów drewnopochodnych
- » Rewersyjny Assa Abloy 138.14 (NO) profix 2 na Ościeżnicy Prostej MDF / Regulowanej z materiałów drewnopochodnych
- » Awersyjny Assa Abloy 118 A71 na Ościeżnicach Stalowych
- » Rewersyjny Assa Abloy 138 E91 na Ościeżnicach Stalowych
- » Awersyjny BIRA XS12U (NC) na Ościeżnicy Prostej MDF / Regulowanej z materiałów drewnopochodnych
- » Rewersyjny BIRA XS12R (NO) na Ościeżnicy Prostej MDF / Regulowanej z materiałów drewnopochodnych
- » Awersyjny BIRA XS12U na Ościeżnicy Stalowej
- » Rewersyjny BIRA XS12R na Ościeżnicy Stalowej

WYMIARY SKRZYDEŁ DRZWIOWYCH

jednoskrzydłowe przylgowe	
	od „70” do „110”
2043 mm	✓
2110 mm	✓
2240 mm	✓

PANEL OCHRONNY, OKOPNIK

Panel ochronny ze stali nierdzewnej gr. 0,6 mm

- » Panel środkowy 300 mm
- » Panel dolny 300 mm



SAMOZAMYKACZE

Możliwość stosowania samozamykaczy nawierzchniowych: ramieniowe i szynowe, które należy dobierać według wskazań producentów samozamykaczy, mając na uwadze szerokość oraz ciężar skrzydła. Chcąc zastosować samozamykacz, należy zamówić skrzydło z podwójnym ramiakiem górnym. W ościeżnicach stalowych oraz regulowanych z materiałów drewnopochodnych jest dostępna opcja wzmocnienia pod samozamykacz – zamówienie kontraktowe.

ENTER AKUSTIK $R_w=32$ dB

OŚCIEŻNICA PROSTA DO DRZWI ENTER AKUSTIK

Wymiary OP do drzwi ENTER Akustik

Szer	A	C	D
"70"	700	790	812
"80"	800	890	912
"90"	900	990	1012
"90E"	904	994	1016
"100"	1000	1090	1112
"110"	1100	1190	1212

Wymiary OP do drzwi Enter Akustik

norma	H	Hś	Hw	H0
PL	2043	2029	2073	2089
211X	2110	2096	2140	2156
224X	2240	2226	2270	2286

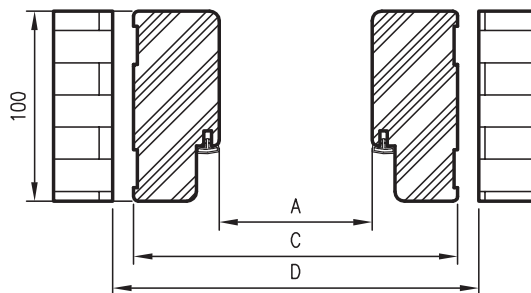
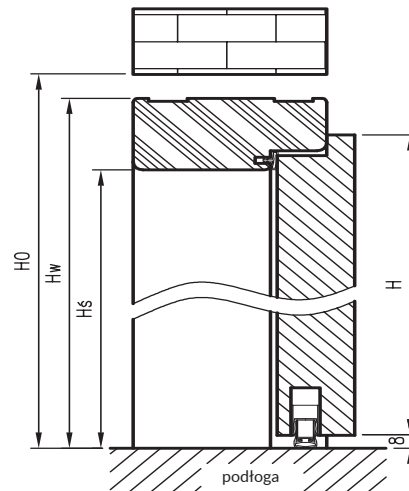

OŚCIEŻNICA REGULOWANA DO DRZWI ENTER AKUSTIK

Wymiary OR do drzwi Enter Akustik

norma	H	Hś	Hw	H0	Hc*	Hc**
PL	2043	2029	2051	2066	2104	2121
211X	2110	2096	2118	2133	2171	2188
224X	2240	2226	2248	2263	2301	2318

Grubość muru OR

wariant	C min	C max
75	75	95
95	95	115
120	120	140
140	140	160
160	160	180
180	180	200
200	200	220
220	220	240
240	240	260
260	260	280
280	280	300
300	300	320

Wymiary OR do drzwi ENTER Akustik

Szer.	A	D	E*	E**
"70"	700	780	850	884
"80"	800	880	950	984
"90"	900	980	1050	1084
"90E"	904	984	1054	1088
"100"	1000	1080	1150	1184
"110"	1100	1180	1250	1284

* Wymiary dotyczące ościeżnicy z kątownikami o szerokości 63 mm

** Wymiary dotyczące ościeżnicy z kątownikami T80

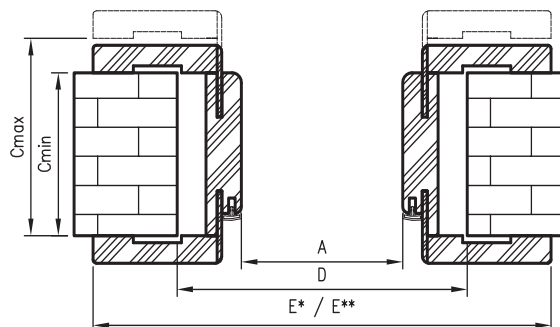
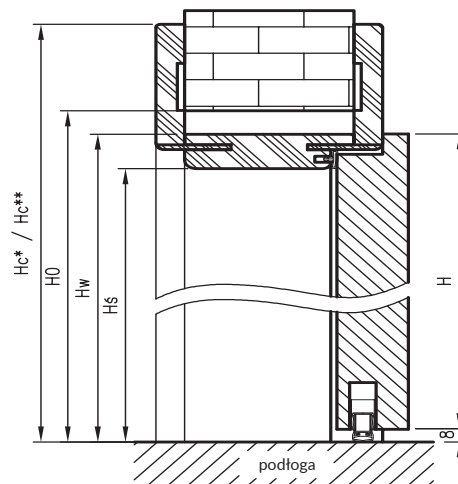

Wymiary dostępne przez zamówienie kontraktowe

OŚCIEŻNICA STALOWA STAŁA DO DRZWI ENTER AKUSTIK

Wymiary OSS do drzwi Enter Akustik

norma	H	Hś	Hw	H0	Hm
PL	2043	2027,5	2062,5	2071	2076
211X	2110	2094,5	2129,5	2138	2143
224X	2240	2224,5	2259,5	2268	2273

Wymiary OSS do drzwi Enter Akustik

Szer	A	C	D	E
"70"	700	770	787	797
"80"	800	870	887	897
"90"	900	970	987	997
"90E"	904	974	991	1001
"100"	1000	1070	1087	1097
"110"	1100	1170	1187	1197

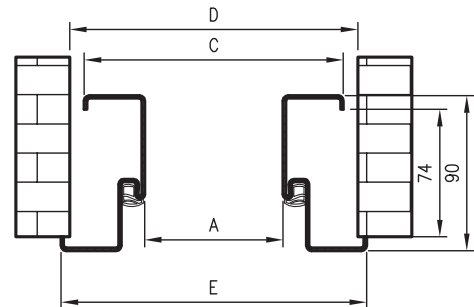
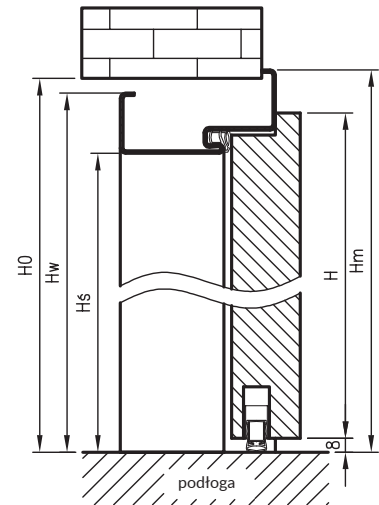

OŚCIEŻNICA STALOWA REGULOWANA DO DRZWI ENTER AKUSTIK

Wymiary OSR do drzwi Enter Akustik

norma	H	Hś	H0	Hm
PL	2043	2027,5	2073	2087
211X	2110	2094,5	2140	2154
224X	2240	2224,5	2270	2284

Wymiary OSR do drzwi Enter Akustik

Szer	A	D	E
"70"	700	790	819
"80"	800	890	919
"90"	900	990	1019
"90E"	904	994	1023
"100"	1000	1090	1119
"110"	1100	1190	1219

Grubość muru OSR

Cmin	Cmax
95	125
125	155
155	185
185	215
215	245
245	275
275	305

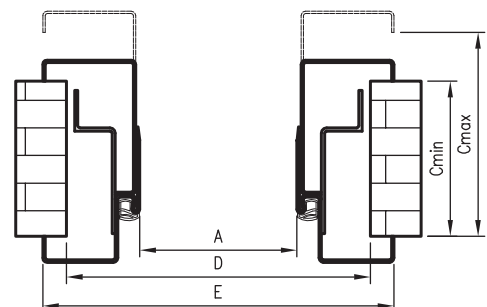
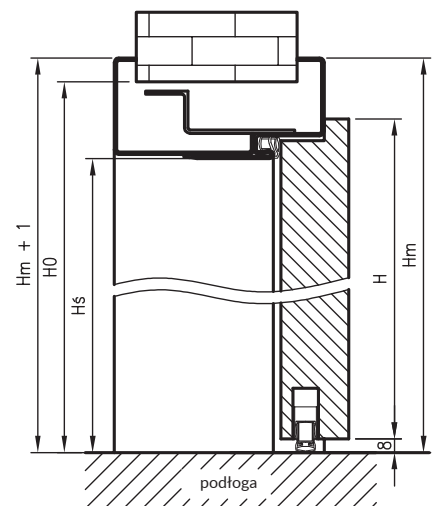

Wymiary dostępne przez zamówienie kontraktowe

OŚCIEŻNICA STALOWA HYBRYDOWA DO DRZWI ENTER AKUSTIK

Wymiary OSH do drzwi Enter Akustik

norma	H	Hś	H0	Hm	Hc
PL	2043	2027,5	2083	2092,5	2124
211X	2110	2094,5	2150	2159,5	2191
224X	2240	2224,5	2280	2289,5	2321

Wymiary OSH do drzwi Enter Akustik

Szer	A	D	E	F
"70"	700	810	830	892
"80"	800	910	930	992
"90"	900	1010	1030	1092
"90E"	904	1014	1034	1096
"100"	1000	1110	1130	1192
"110"	1100	1210	1230	1292

C min	C max
137	157
157	177
177	197
197	217
217	237
237	257
257	277
277	297
297	317
317	337
337	357

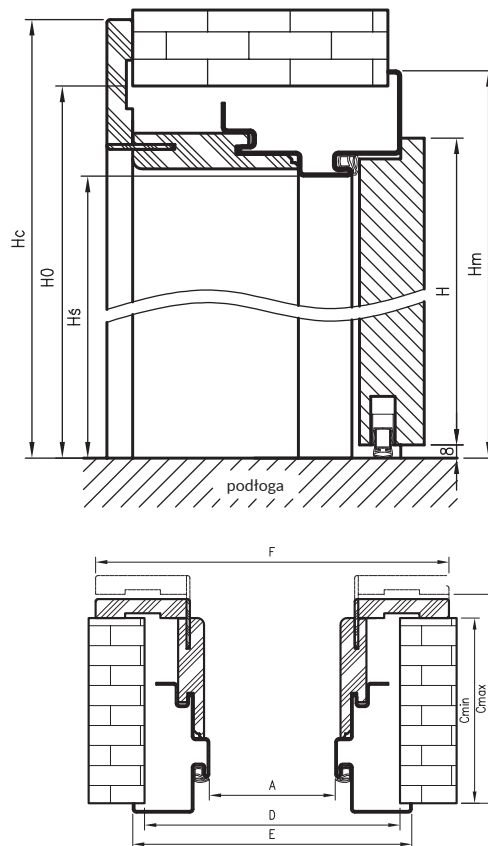

Wymiary dostępne przez zamówienie kontraktowe



ATHOS 10

PRZEZNACZENIE, WARUNKI STOSOWANIA

Krajowa Ocena Techniczna ITB KOT-2018/0633 wydanie 2

Drzwi systemu DRE są przeznaczone do stosowania w budownictwie jako drzwi wewnętrzne i wewnętrzne wejściowe. Z uwagi na wymagania wytrzymałościowe, drzwi mogą być stosowane w warunkach odpowiadających 3 klasie wymagań wytrzymałości mechanicznej wg PN-EN 1192:2001, tj. w warunkach eksploatacji lekkich, średnich i ciężkich.

Izolacyjność akustyczna:

- » Klasa Rw = 32 dB / sprawdzona wg PN-EN ISO 10140-2:2011
- » Klasa D1 – 30 dB / klasa D2 – 30 dB
- » Klasa Rw = 37dB w konfiguracji z ościeżnicą drewnianą i progciem stałym

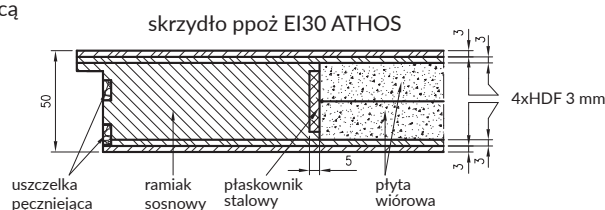

KONSTRUKCJA

- » Rama z klejonej iglastej
- » Wypełnienie płyta wiórowa pełna
- » Krawędź prosta
- » Zamek wpuszczany na wkładkę patentową
- » Strukturę wierzchnią skrzydła stanowi laminat CPL

krawędź prosta dla drzwi w laminacie CPL

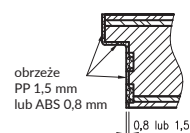

krawędź prosta dla drzwi innych niż CPL



OPCJE OŚCIEŻNIC

- » Ościeżnica stalowa stała
- » Ościeżnica stalowa regulowana
- » Ościeżnica stalowa hybrydowa
- » Ościeżnica drewniana stała



ościeżnica stalowa stała



ościeżnica stalowa regulowana



ościeżnica stalowa hybrydowa



ościeżnica drewniana

Ościeżnica stalowa i regulowana stalowa oraz hybrydowa stalowa wykonana jest z blachy stalowej niskowęglowej o grubości 1,5 mm. Stojaki z nadprożem połączone na stałe metodą spawania. Lakierowana proszkowo w dostępnych kolorach z palety RAL: RAL 9003, RAL 7047, RAL 7024, RAL 1001, RAL 8017, RAL 9005 w dwóch stopniach połysku mat/drobna struktura, półpołysk/ gładka struktura. Pozostałe kolory z palety RAL dostępne po konsultacji z Działem Inwestycji.

Ościeżnica drewniana - wykonana z drewna klejonego sosnowego o przekroju 100x54mm, od strony zewnętrznej pokryta laminatem CPL. Belki ościeżnicy, wzdłuż których umieszczone są uszczelki przymykowa oraz pęczniająca, łączone są pod kątem 90 stopni. W stojaku zawiasowym zamontowane są jarzma zawiasów oraz zaczepy bolców antywyważeniowych. W stojaku zaczepowym zamontowany jest zaczep zamka głównego oraz opcjonalnie zaczep zamka górnego

ZAWIASY

- » Zawiasy trójdzielne 3 szt.
- » Zawiasy VX7939/160 (zamówienie kontraktowe)

ZAMKI

- » Zamek główny na wkładkę patentową,
- » Dodatkowy zamek zasuwkowy górny, zamówienie kontraktowe
- » Dodatkowy zatrzask górny, do współpracy z elektrozaczepem rewersyjnym, zamówienie kontraktowe
- » Zamki hotelowe oraz pozostałe zamki funkcyjne po konsultacji z Działem Inwestycji

USZCZELNIENIE DOLNE

- » Uszczelka opadająca
- » Próg stalowy (zamówienie kontraktowe)
- » Próg drewniany dębowy (zamówienie kontraktowe)



uszczelka opadająca

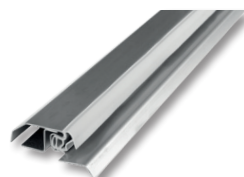

próg stalowy



próg drewniany z uszczelką

ELEKTROZACZEPY DO OŚCIEŻNIC METALOWYCH - ZAMÓWIENIA KONTRAKTOWE

- » Awersyjny BIRA SHD 12U lub 24U (na zamku głównym na ościeżnicy metalowej) - po konsultacji z Działem Inwestycji
- » Rewersyjny BIRA SHD 12R lub 24R Zatrząsk ALR-W (na dodatkowym zatrząsku górnym) - po konsultacji z Działem Inwestycji

SAMOZAMYKACZE

Drzwi przygotowane standardowo do montażu samozamykacza nawierzchniowego. Dobór samozamykacza należy wykonać zgodnie ze wskazaniem producenta co do masy i rozmiaru skrzydła. Lista samozamykaczy dopuszczonych do stosowania według Krajowej Oceny Technicznej:

- » ASSA ABLOY: DC 120, DC 135, DC 140, DC 200, DC 300, DC 340, DC 640, DC 700 GF-T lub DC 700 z G460.
- » GEZE: TS 1500, TS 2000, TS 2000 V, TS 2000 V BC z szyną lub ramieniem, TS 3000 V, TS 4000 lub TS 5000.
- » DORMAKABA TS 71, TS 72, TS 73 V, TS 83, TS 89, TS 90 Impulse, TS 91, TS 92, TS 93, GROOM GR 150 lub GROOM GR 200 .

PANEL OCHRONNY, OKOPNIK

Panel ochronny ze stali nierdzewnej gr. 0,6 mm

- » Panel środkowy 300 mm
- » Panel dolny 300 mm

środkowy

dolny



WYMIARY SKRZYDEŁ DRZWIOWYCH

jednoskrzydłowe przylgowe	
	od „80” do „110”
2043 mm	✓

OŚCIEŻNICA STALOWA STAŁA DO DRZWI ATHOS

Wymiary OSS do drzwi Athos

Szer.	A	C	D	E
"80"	800	870	887	897
"90"	900	970	987	997
"90E"	915	985	1002	1012
"100"	1000	1070	1087	1097
"110"	1100	1170	1187	1197

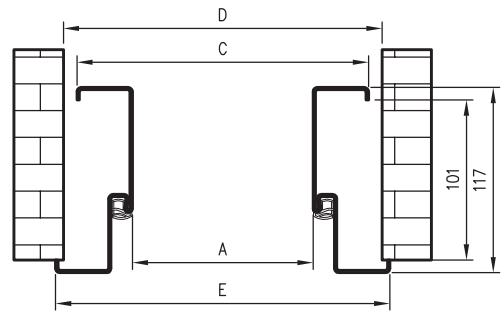
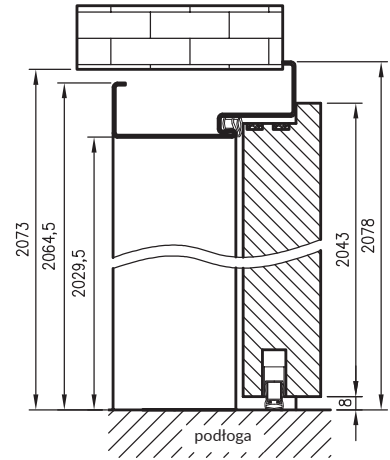

OŚCIEŻNICA STALOWA REGULOWANA DO DRZWI ATHOS

Wymiary OSR do drzwi Athos

Szer.	A	D	E
"80"	800	890	919
"90"	900	990	1019
"90E"	915	1005	1034
"100"	1000	1090	1119
"110"	1100	1190	1219

Grubość muru

C	C max
103	133
133	163
163	193
193	223
223	253
253	283
283	313

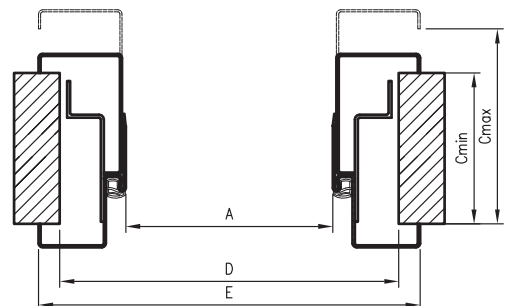
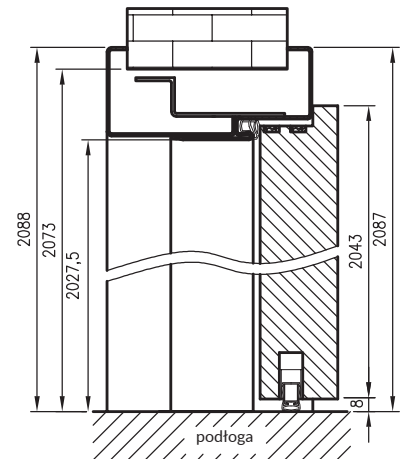

OŚCIEŻNICA STALOWA HYBRYDOWA DO DRZWI ATHOS

Wymiary OSH do drzwi Athos

Szer.	A	D	E	F
"80"	800	910	930	992
"90"	900	1010	1030	1092
"90E"	915	1025	1045	1107
"100"	1000	1110	1130	1192
"110"	1100	1210	1230	1292

Grubość muru

C	C
min	max
145	165
165	185
185	205
205	225
225	245
245	265
265	285
285	305
305	325
325	345
345	365

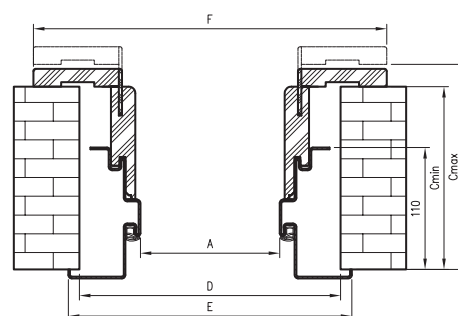
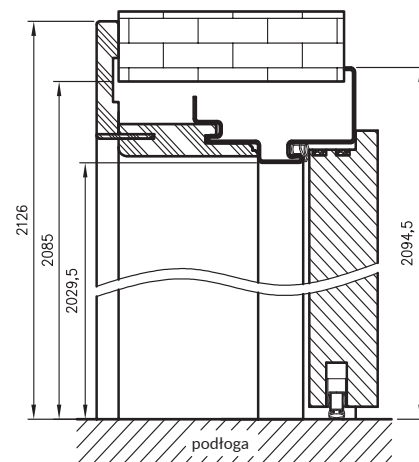

OŚCIEŻNICA DREWNIANA DO DRZWI ATHOS

Ościeżnica drewniana do drzwi Athos z progiem stałym

Ościeżnica drewniana do drzwi Athos z uszczelką opadającą*

Wymiary OD do drzwi Athos

Szer.	A	C	D
"80"	802	910	934
"90"	902	1010	1034
"90E"	917	1025	1049
"100"	1002	1110	1134
"110"	1102	1210	1234

D - szerokość otworu montażowego

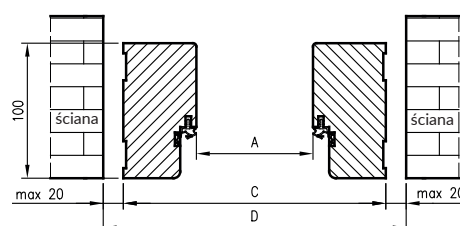
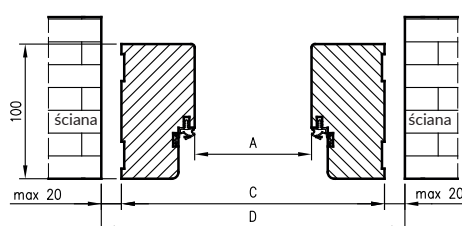
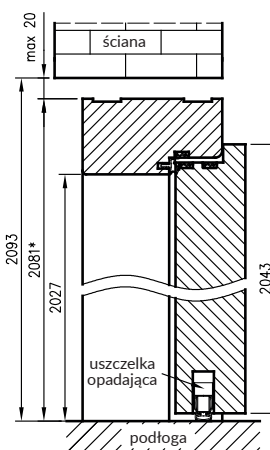
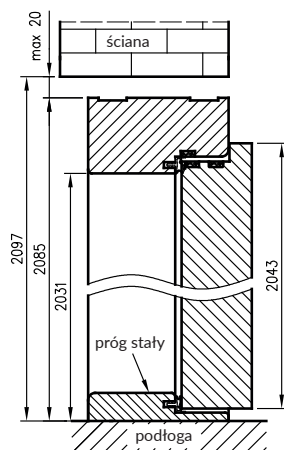



OLIMP 10

PRZEZNACZENIE, WARUNKI STOSOWANIA

Krajowa Ocena Techniczna ITB-KOT-2018/0407 wydanie 1

Drzwi Olimp typu EI 30 i EI 60 przeznaczone są do stosowania jako drzwi wewnętrzne wejściowe przeciwpożarowe w budownictwie mieszkaniowym, użyteczności publicznej oraz budynkach zamieszkania zbiorowego.

Z uwagi na właściwości wytrzymałościowe drzwi mogą być stosowane w warunkach odpowiadających 3 klasie wymagań wytrzymałości mechanicznej wg PN-EN 1192:2001, tj. w lekkich, średnich i ciężkich warunkach eksploatacji.

W celu spełnienia warunków Krajowej Oceny Technicznej do drzwi o odporności ogniowej EI 30 i EI 60 – należy zastosować samozamykacz.

Drzwi sprzedawane są wyłącznie w komplecie z dedykowaną ościeżnicą.



Wskaźnik izolacyjności akustycznej drzwi jednoskrzydłowych $R_w = 32$ dB
Wskaźnik izolacyjności akustycznej drzwi dwuskrzydłowych $R_w = 27$ dB

skrzydło ppoż OLIMP EI30

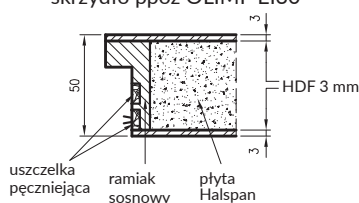

skrzydło ppoż OLIMP EI60

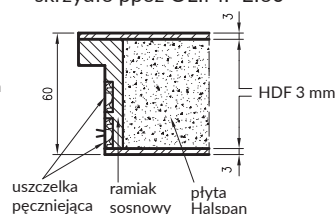

KONSTRUKCJA

- » Wypełnienie płytą wiórową Halspan 44 mm w EI 30 i 54 mm w EI 60 z doklejonymi po obwodzie listwami z klejony iglastej
- » Krawędź prosta
- » W drzwiach przeszklonych ramka przyszybowa zaokrąglona, szyba ognioodporna przezroczysta (zmienna szerokość zależna od rozmiaru skrzydła)
- » Uszczelki pęczniące – dymoszczelne
- » Strukturę wierzchnią skrzydła stanowi laminat CPL

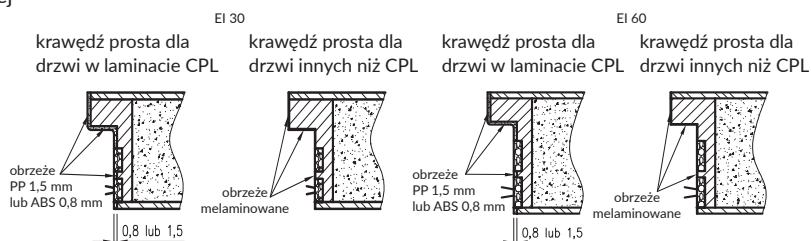

OPCJE OŚCIEŻNIC

- » Ościeżnica stalowa stała EI30 / EI60
- » Ościeżnica stalowa regulowana EI30
- » Ościeżnica stalowa hybrydowa EI30
- » Ościeżnica drewniana EI30 / EI60



ościeżnica stalowa stała



ościeżnica stalowa regulowana



ościeżnica stalowa hybrydowa



ościeżnica drewniana

Ościeżnica stalowa i regulowana stalowa oraz hybrydowa stalowa wykonana jest z blachy stalowej niskowęglowej o grubości 1,5 mm. Stojaki z nadprożem połączone na stałe metodą spawania. Lakierowana proszkowo w dostępnych kolorach z palety RAL: RAL 9003, RAL 7047, RAL 7024, RAL 1001, RAL 8017, RAL 9005 w dwóch stopniach połysku mat/drobna struktura, półpołysk/ gładka struktura. Pozostałe kolory z palety RAL dostępne po konsultacji z Działem Inwestycji.

Ościeżnica drewniana - wykonana z drewna klejonego sosnowego o przekroju 100x54mm - EI30, 120x54mm - EI60, od strony zewnętrznej pokryta laminatem CPL. Belki ościeżnicy, wzdłuż których umieszczone są uszczelki przymykowa oraz pęczniąca, łączone są pod kątem 90 stopni. W stojaku zawiasowym zamontowane są jarzma zawiasów oraz zaczepy bolców antywyważeniowych. W stojaku zaczepowym zamontowany jest zaczep zamka głównego oraz opcjonalnie zaczep zamka górnego.

ZAWIASY

Przylgowy trójdzielny dla skrzydeł:

- » „80”-”110” EI30
- » „80”-”90E” EI60

Przylgowy Simonswerk VX7939/160 dla skrzydeł

- » „100”-”110” EI60

Drzwi EI60 2-skrzydłowe, na skrzydle biernym stosujemy zawias taki sam jak na skrzydle czynnym.

ZAMKI

- » Zamek główny na wkładkę patentową,
- » Dodatkowy zamek zasuwkowy górny, zamówienie kontraktowe
- » Dodatkowy zatrzask górny, do współpracy z elektrozaczepem rewersyjnym, zamówienie kontraktowe
- » Zamki hotelowe oraz pozostałe zamki funkcyjne po konsultacji z Działem Inwestycji

WENTYLACJA

- » Kratka wentylacyjna p.poż., wymiar zewnętrzny kratki wentylacyjnej 549 x 193mm, powierzchnia przepływu powietrza 0,044m²



kratka wentylacyjna p.poż.

USZCZELNIENIE DOLNE

- » Próg opadający Planet HS
- » Próg stalowy - po konsultacji z Działem Inwestycji
- » Próg drewniany - po konsultacji z Działem Inwestycji

ELEKTROZACZEPY - ZAMÓWIENIA KONTRAKTOWE

- » Awersyjny BIRA SHD 12U lub 24U (na zamku głównym na ościeżnicy metalowej) - po konsultacji z Działem Inwestycji
- » Rewersyjny SHD 12R lub 24R, Zatrzask ALR-W (na górnym zamku) - po konsultacji z Działem Inwestycji
- » Rewersyjny na skrzydle biernym SHD 12R lub 24R, Zatrzask ALR-W (na górnym zamku)+ przepust EA280 (tylko skrzydło pełne) - po konsultacji z Działem Inwestycji

SAMOZAMYKACZE

Drzwi przygotowane standardowo do montażu samozamykacza nawierzchniowego. Dobór samozamykacza należy wykonać zgodnie ze wskazaniem producenta co do masy i rozmiaru skrzydła. Lista samozamykaczy dopuszczonych do stosowania według Krajowej Oceny Technicznej:

- » ASSA ABLOY DC 240, 250, lub 405,
- » GEZE TS 1500, TS 2000 V, TS 4000 E, TS 4000 R, TS 4000 IS lub TS 5000,
- » DORMAKABA TS 71, TS 72, TS 73V TS 83, Dorma ED 200, TS 91, TS 92 lub TS93,
- » GROOM GR 150 lub GROOM GR 200EN 2-4,
- » HALSPAN TM 30 seria TM 9000
- » Eco Schulte TS 10D, 11EN, 20, 31, 40, 50, 41, 12, 51, 61, FTS 63, TS 11F, z regulatorem zamykania typu SR lub SR-BG,

ÓSCIEŻNICA DREWNIANA DO DRZWI OLIMP EI-30

Wymiary OD
dla drzwi jednoskrzydłowych Olimp EI 30

Szer.	A	C	D
"80"	802	910	934
"90"	902	1010	1034
"90E"	917	1025	1049
"100"	1002	1110	1134
"110"	1102	1210	1234

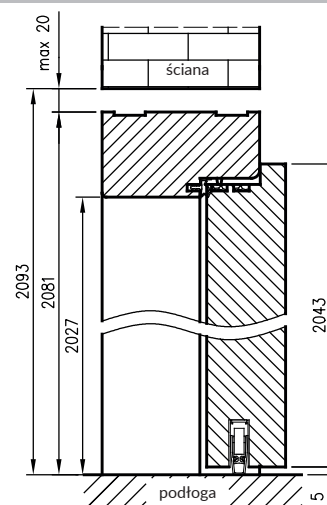

Wymiary OD
dla drzwi dwuskrzydłowych Olimp EI 30

Szer.	A	C	D
"160"	1637	1745	1769
"170"	1737	1845	1869
"180"	1837	1945	1969
"190"	1937	2045	2069
"200"	2037	2145	2169

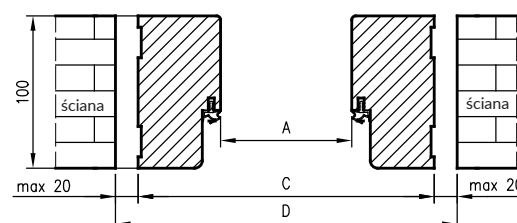

D - szerokość otworu montażowego

ÓSCIEŻNICA DREWNIANA DO DRZWI OLIMP EI-60

Wymiary OD
dla drzwi jednoskrzydłowych Olimp EI 60

Szer.	A	C	D
"80"	804	912	936
"90"	904	1012	1036
"90E"	929	1037	1061
"100"	1004	1112	1136
"110"	1104	1212	1236

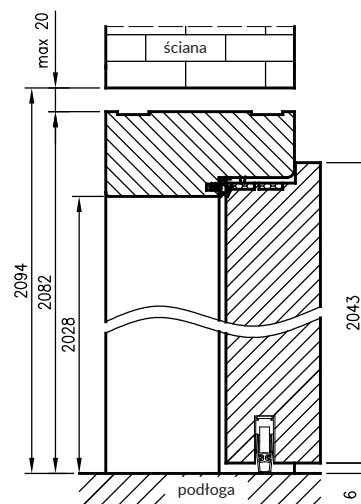

Wymiary OD
dla drzwi dwuskrzydłowych Olimp EI 60

Szer.	A	C	D
"160"	1638	1746	1770
"170"	1738	1846	1870
"180"	1838	1946	1970
"200"	2038	2146	2170

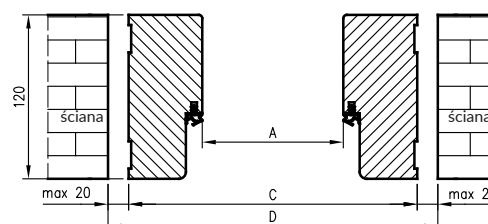

D - szerokość otworu montażowego

OŚCIEŻNICA STALOWA STAŁA DO DRZWI OLIMP EI-30

Wymiary OSS

dla drzwi jednoskrzydłowych Olimp EI 30

Szer.	A	C	D	E
"80"	800	870	887	897
"90"	900	970	987	997
"90E"	915	985	1002	1012
"100"	1000	1070	1087	1097
"110"	1100	1170	1187	1197

Wymiary OSS

dla drzwi dwuskrzydłowych Olimp EI 30

Szer.	A	C	D	E
"160"	1637	1707	1724	1734
"170"	1737	1807	1824	1834
"180"	1837	1907	1924	1934
"190"	1937	2007	2024	2034
"200"	2037	2107	2124	2134
"210"	2137	2207	2224	2234
"220"	2237	2307	2324	2334

D - szerokość otworu montażowego

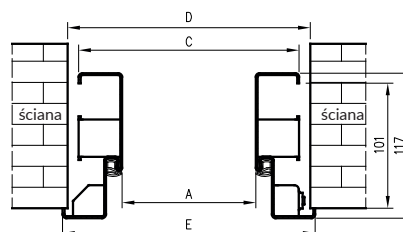
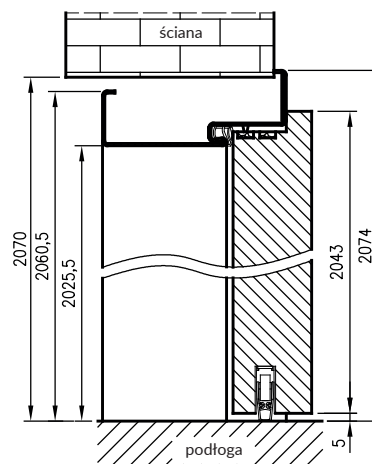

OŚCIEŻNICA STALOWA STAŁA DO DRZWI OLIMP EI-60

Wymiary OSS

dla drzwi jednoskrzydłowych Olimp EI 60

Szer.	A	C	D	E
"80"	801	871	889	897
"90"	901	971	989	997
"90E"	926	996	1014	1022
"100"	1001	1071	1089	1097
"110"	1101	1171	1189	1197

Wymiary OSPP

dla drzwi dwuskrzydłowych Olimp EI 60

Szer.	A	C	D	E
"160"	1636	1706	1724	1732
"170"	1736	1806	1824	1832
"180"="90"+"90"	1836	1906	1924	1932
"200"="100"+"100"	2036	2106	2124	2132
"210"	2136	2206	2224	2232
"220"	2236	2306	2324	2332

D - szerokość otworu montażowego

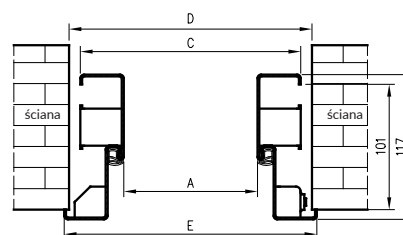
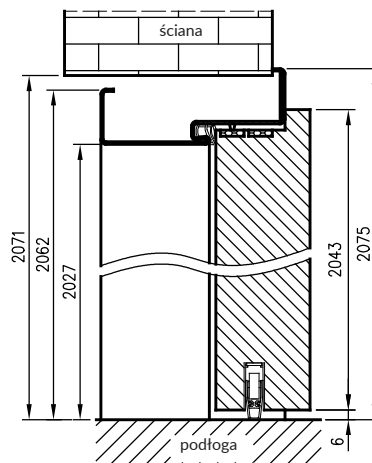

OŚCIEŻNICA STALOWA REGULOWANA DO DRZWI OLIMP EI-30

Wymiary OSR
dla drzwi jednoskrzydłowych Olimp EI 30

Szer.	A	D	E
"80"	800	890	919
"90"	900	990	1019
"90E"	915	1005	1034
"100"	1000	1090	1119
"110"	1100	1190	1219

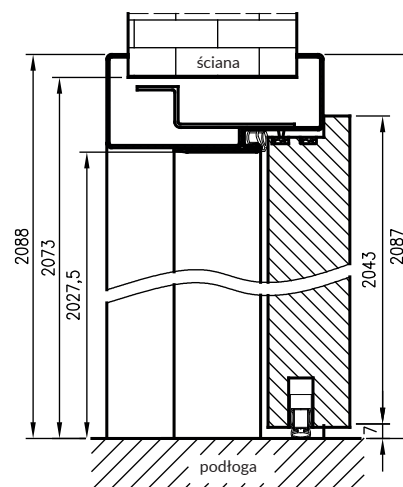

Grubość muru

Cmin	Cmax
103	133
133	163
163	193
193	223
223	253
253	283
283	313

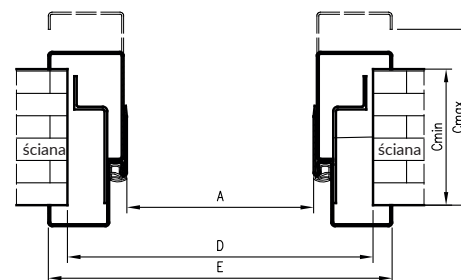

OŚCIEŻNICA STALOWA HYBRYDOWA DO DRZWI OLIMP EI-30

Wymiary OSH
dla drzwi jednoskrzydłowych Olimp EI 30

Szer.	A	D	E	F
"80"	800	910	930	992
"90"	900	1010	1030	1092
"90E"	915	1025	1045	1107
"100"	1000	1110	1130	1192
"110"	1100	1210	1230	1292

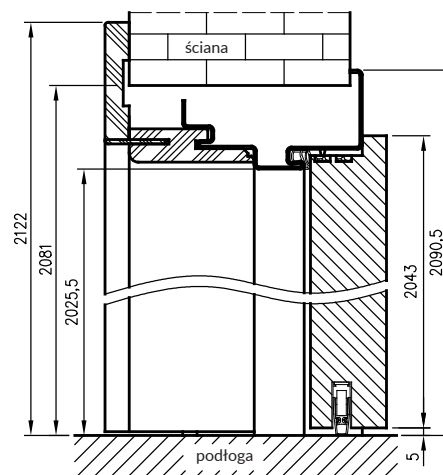

Grubość muru

Cmin	Cmax
145	165
165	185
185	205
205	225
225	245
245	265
265	285
285	305
305	325
325	345
345	365

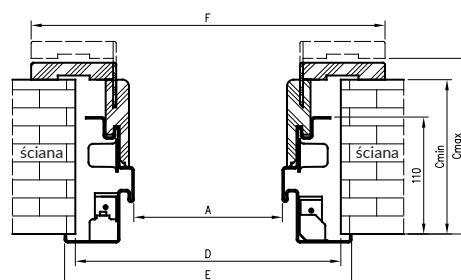



ENTER 0

ENTER 0 z ościeżnicą prostą MDF, progim stalowym, wizjerem

Informacje techniczne

- » Krajowa Ocena Techniczna ITB-KOT-2017/0011 wydanie 2
- » Izolacyjność akustyczna – Klasa Rw = 32 dB
- » klasa D1 - 30 dB / klasa D2 - 30 dB***
- » klasa D1 - 25 dB / klasa D2 - 30 dB***
- » Izolacyjność akustyczna drzwi sprawdzona wg PN-EN ISO 10140-2:2011
- » *** w zależności od konfiguracji

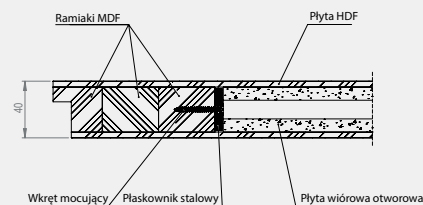

Opcje ościeżnic

- » ościeżnica prosta MDF
- » ościeżnica regulowana z materiałów drewnopochodnych
- » ościeżnica stalowa hybrydowa
- » ościeżnica stalowa regulowana
- » ościeżnica stalowa stała

Opcje dodatkowe

- » uszczelka opadająca
- » klamka METRO
- » rozeta METRO
- » wkładka patentowa
- » wizjer cyfrowy
- » wizjer
- » skrzydło „100”, „110”

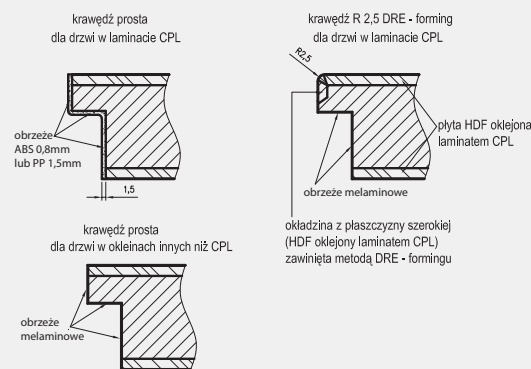

ZDJĘCIA OŚCIEŻNIC



ościeżnica stalowa stała



ościeżnica stalowa regulowana



ościeżnica stalowa hybrydowa



ościeżnica prosta MDF



ościeżnica regulowana T80 z materiałów drewnopochodnych

Ościeżnica stalowa stała / regulowana stalowa wykonana jest z blachy stalowej niskowęglowej o grubości 1,5 mm. Stojaki z nadprożem połączone na stałe metodą spawania. Lakierowana proszkowo w dostępnych kolorach z palety RAL: 9003-biały, 8017-brąz, 1001-beż, 7047-szary jasny, 7024-szary ciemny, 9005-czarny w dwóch stopniach połysku (mat/drobna struktura, półpołysk/gładka). Zarówno zewnętrzna jak i wewnętrzna strona ościeżnicy zabezpieczone są lakierową organiczną powłoką ochronną. Po jednej stronie ościeżnicy wykonane są wycięcia pod zapadkę i zasuwki drzwi technicznych DRE, a po przeciwnej stronie 3 gniazda pod zawiasy.

Ościeżnica stalowa hybrydowa – to nowatorskie rozwiązanie w naszej ofercie, łączące solidność konstrukcji metalowej z dodatkową funkcjonalnością pozwalającą na pełną zabudowę ościeża z zastosowaniem elementów ościeżnicy MDF wykończonych laminatem CPL. Ościeżnica hybrydowa to połączenie ościeżnicy metalowej o stałej szerokości, panela MDF występującego w 11 wariantach szerokości oraz kątownika maskującego. Rozwiązanie to pozwala na zabudowę ościeża o grubości 137-337 mm oraz na regulację kątownikiem do 20 mm.

Ościeżnica prosta wykonana jest z wysokogatunkowej płyty MDF i oklejona jest ekologiczną, drewnopodobną folią dekoracyjną DRE-Cell, folią 3D, laminatem CPL 0,15 - 0,2 mm. Ościeżnica posiada stałą szerokość 100 mm.

Ościeżnica regulowana z kątownikiem T80 lub T63 wyposażona jest w kątowniki z małymi promieniami zaokrąglenia profilu poprzecznego. Wykonana jest z wysokogatunkowej płyty drewnopochodnej. Od strony ekspozycyjnej pokryta jest w całości drewnopodobną folią dekoracyjną DRE-Cell Decor, folią 3D, laminatem CPL gr. 0,15 - 0,2 mm. Jej konstrukcja pozwala na zastosowanie do ścian o grubości od 75 - 320 mm.

ościeżnica prosta MDF

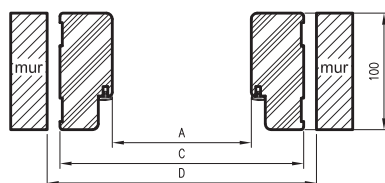
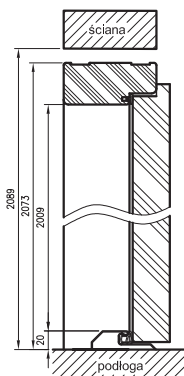

szer.	A	C	D
80	800	890	912
90	900	990	1012
90E	904	994	1016
100	1000	1090	1112
110	1100	1190	1212

ościeżnica regulowana z materiałów drewnopochodnych

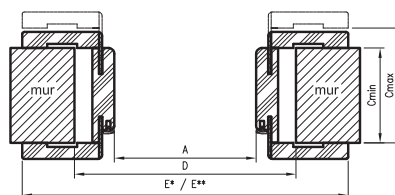
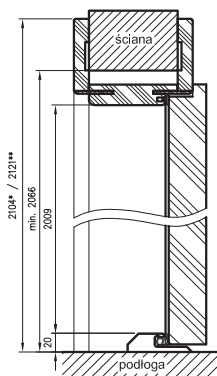

szer.	A	D	E**	E*
80	800	880	984	950
90	900	980	1084	1050
90E	904	984	1088	1054
100	1000	1080	1184	1150
110	1100	1180	1284	1250

ościeżnica stalowa stała

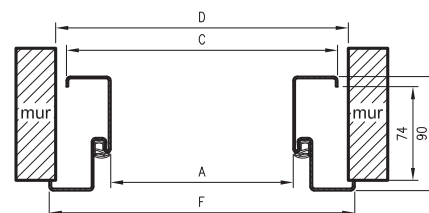
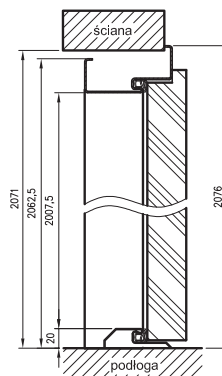

szer.	A	C	D	F
80	800	870	887	897
90	900	970	987	997
90E	904	974	991	1001
100	1000	1070	1087	1097
110	1100	1170	1187	1197

ościeżnica stalowa regulowana

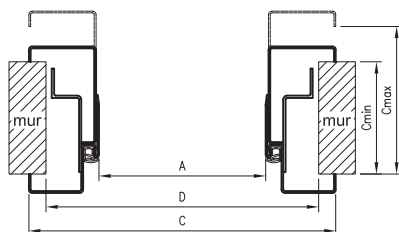
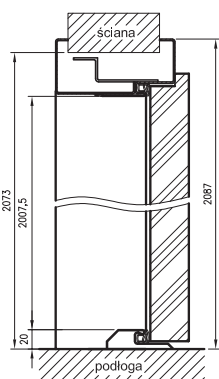

szer.	A	C	D
80	800	919	890
90	900	1019	990
90E	904	1023	994
100	1000	1119	1090
110	1100	1219	1190

ościeżnica stalowa hybrydowa

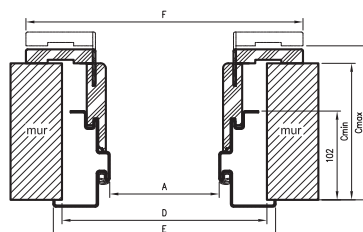
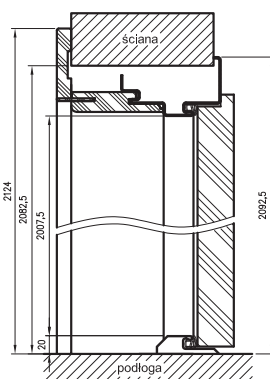

szer.	A	D	F	E
80	800	910	992	930
90	900	1010	1092	1030
90E	904	1014	1096	1034
100	1000	1110	1192	1130
110	1100	1210	1292	1230

* - wymiary dotyczące ościeżnicy z kątownikiem 63mm

** - wymiary dotyczące ościeżnicy z kątownikiem 80mm



SOLID 23

SOLID 0 z ościeżnicą prostą MDF, progim stalowym, wizjerem

Informacje techniczne

- » Krajowa Ocena Techniczna ITB-KOT-2017/0011 wydanie 2
- » Izolacyjność akustyczna – Klasa Rw = 32 dB,
- » klasa D1 - 25 dB / klasa D2 - 30 dB*,
- » klasa D1 - 30 dB / klasa D2 - 30 dB*
- » Izolacyjność akustyczna drzwi sprawdzona wg PN-EN ISO 10140-2:2011
- * w zależności od konfiguracji

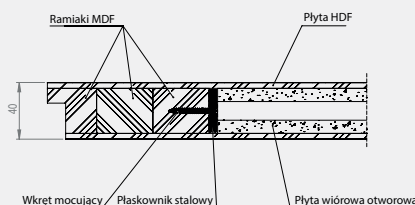

Opcje ościeżnic

- » ościeżnica prosta MDF
- » ościeżnica stalowa hybrydowa
- » ościeżnica stalowa regulowana
- » ościeżnica stalowa stała

Opcje dodatkowe

- » uszczelka opadająca
- » klamka TOTAL
- » rozeta TOTAL
- » wkładka patentowa
- » wizjer cyfrowy
- » wizjer
- » skrzydło „100”

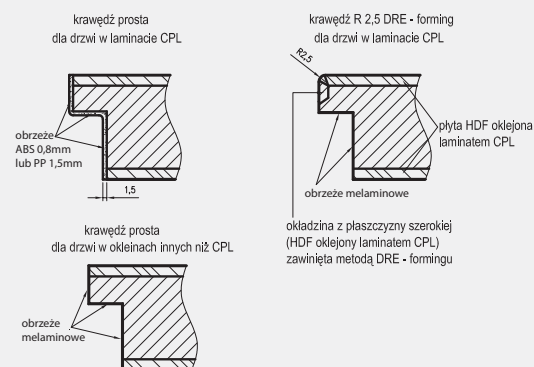

ZDJĘCIA OŚCIEŻNIC



ościeżnica stalowa stała



ościeżnica stalowa regulowana



ościeżnica stalowa hybrydowa



ościeżnica prosta MDF

Ościeżnica stalowa stała / regulowana stalowa wykonana jest z blachy stalowej niskowęglowej o grubości 1,5 mm. Stojaki z nadprożem połączone na stałe metodą spawania. Lakierowana proszkowo w dostępnych kolorach z palety RAL: 9003-biały, 8017-brąz, 1001-beż, 7047-szary jasny, 7024-szary ciemny, 9005-czarny w dwóch stopniach połysku (mat/drobna struktura, półpołysk/gładka). Zarówno zewnętrzna jak i wewnętrzna strona ościeżnicy zabezpieczone są lakierową organiczną powłoką ochronną. Po jednej stronie ościeżnicy wykonane są wycięcia pod zapadkę i zasuwki drzwi technicznych DRE, a po przeciwnej stronie 3 gniazda pod zawiasy oraz bolce antywyważeniowe.

Ościeżnica stalowa hybrydowa – to nowatorskie rozwiązanie w naszej ofercie, łączące solidność konstrukcji metalowej z dodatkową funkcjonalnością pozwalającą na pełną zabudowę ościeża z zastosowaniem elementów ościeżnicy MDF wykończonych laminatem CPL. Ościeżnica hybrydowa to połączenie ościeżnicy metalowej o stałej szerokości, panela MDF występującego w 11 wariantach szerokości oraz kątownika maskującego. Rozwiązanie to pozwala na zabudowę ościeża o grubości 137-337 mm oraz na regulację kątownikiem do 20 mm.

Ościeżnica prosta wykonana jest z wysokogatunkowej płyty MDF i oklejona jest ekologiczną, drewnopodobną folią dekoracyjną DRE-Cell, folią 3D, laminatem CPL 0,15 - 0,2 mm. Ościeżnica posiada stałą szerokość 100 mm.

ościeżnica prosta MDF

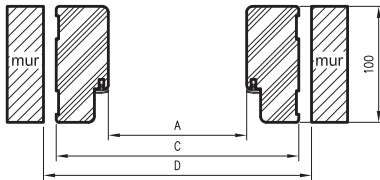
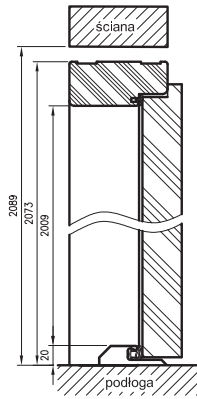

szer.	A	C	D
80	800	890	912
90	900	990	1012
90E	904	994	1016
100	1000	1090	1112

ościeżnica stalowa stała

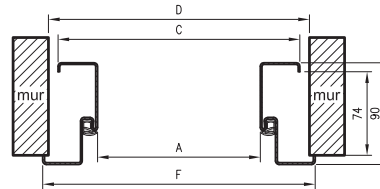
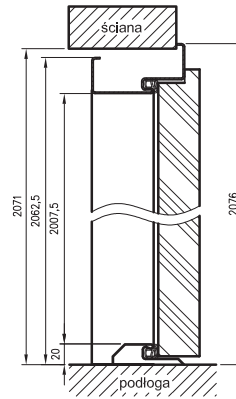

szer.	A	C	D	F
80	800	870	887	897
90	900	970	987	997
90E	904	974	991	1001
100	1000	1070	1087	1097

ościeżnica stalowa regulowana

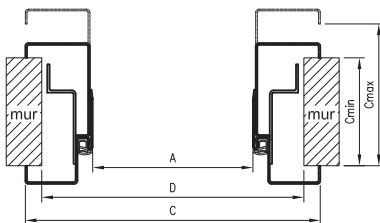
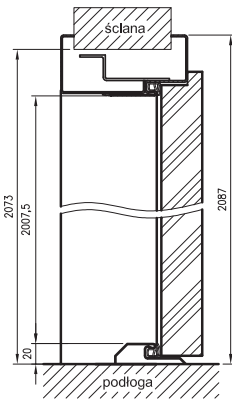

szer.	A	C	D
80	800	919	890
90	900	1019	990
90E	904	1023	994
100	1000	1119	1090

ościeżnica stalowa hybrydowa

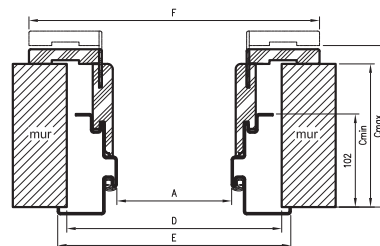
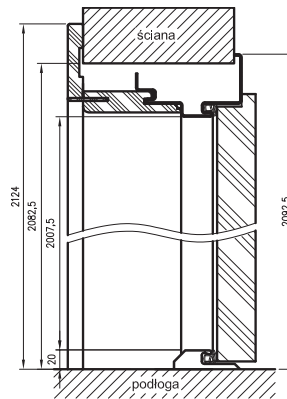

szer.	A	D	F	E
80	800	910	992	930
90	900	1010	1092	1030
90E	904	1014	1096	1034
100	1000	1110	1192	1130



SOLID RC2

SOLID RC2 z ościeżnicą stalową stałą, progim stalowym

Informacje techniczne

- » Krajowa Ocena Techniczna ITB-KOT-2017/0011 wydanie 2
 - » Odporność na włamanie klasy RC2 wg PN-EN 1627:2012
 - » Izolacyjność akustyczna – Klasa Rw = 32 dB,
 - » klasa D1 - 30 dB / klasa D2 - 30 dB*
 - » Izolacyjność akustyczna drzwi sprawdzona wg PN-EN ISO 10140-2:2011
- * w zależności od konfiguracji

Opcje ościeżnic

- » ościeżnica stalowa hybrydowa
- » ościeżnica stalowa stała
- » ościeżnica stalowa regulowana

Opcje dodatkowe

- » wizjer
- » klamka ONTARIO
- » rozeta ONTARIO
- » skrzydło „100”
- » wkładka patentowa

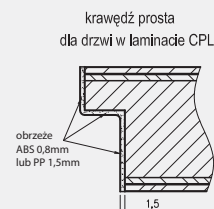
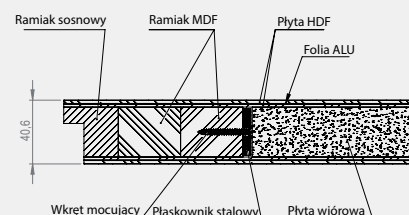

ZDJĘCIA OŚCIEŻNIC



ościeżnica stalowa stała



ościeżnica stalowa regulowana



ościeżnica stalowa hybrydowa

Ościeżnica stalowa stała / regulowana stalowa wykonana jest z blachy stalowej niskowęglowej o grubości 1,5 mm. Stojaki z nadprożem połączone na stałe metodą spawania. Lakierowana proszkowo w dostępnych kolorach z palety RAL: 9003-biały, 8017-brąz, 1001-beż, 7047-szary jasny, 7024-szary ciemny, 9005-czarny w dwóch stopniach połysku (mat/drobna struktura, półpołysk/gładka). Zarówno zewnętrzna jak i wewnętrzna strona ościeżnicy zabezpieczone są lakierową organiczną powłoką ochronną. Po jednej stronie ościeżnicy wykonane są wycięcia pod zapadkę i zasuwki drzwi technicznych DRE, a po przeciwnej stronie 3 gniazda pod zawiasy.

Ościeżnica stalowa hybrydowa – to nowatorskie rozwiązanie w naszej ofercie, łączące solidność konstrukcji metalowej z dodatkową funkcjonalnością pozwalającą na pełną zabudowę ościeża z zastosowaniem elementów ościeżnicy MDF wykończonych laminatem CPL. Ościeżnica hybrydowa to połączenie ościeżnicy metalowej o stałej szerokości, panela MDF występującego w 11 wariantach szerokości oraz kątownika maskującego. Rozwiązanie to pozwala na zabudowę ościeża o grubości 137-337 mm oraz na regulację kątownikiem do 20 mm.

Skrzydło drzwiowe SOLID RC2 dostępne wyłącznie w laminatach CPL

ościeżnica
stalowa stała

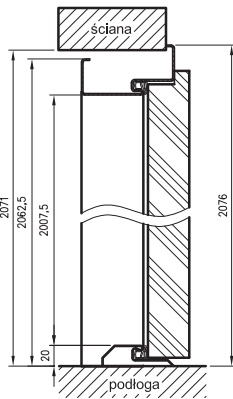

ościeżnica
stalowa hybrydowa

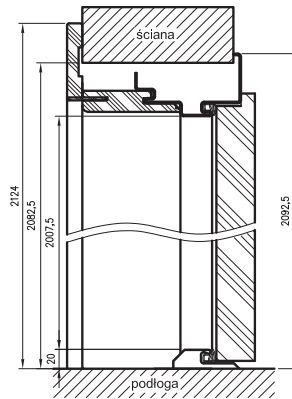

ościeżnica
stalowa regulowana

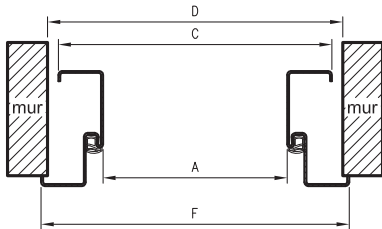
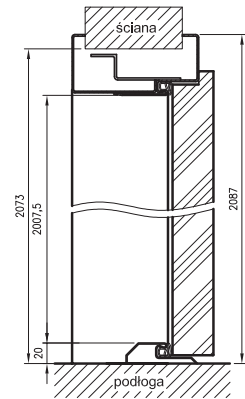

szer.	A	C	D	F
80	800	870	887	897
90	900	970	987	997
90E	904	974	991	1001
100	1000	1070	1087	1097

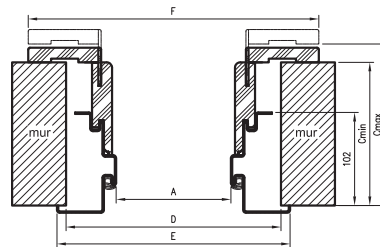

szer.	A	D	F	E
80	800	910	992	930
90	900	1010	1092	1030
90E	904	1014	1096	1034
100	1000	1110	1192	1130

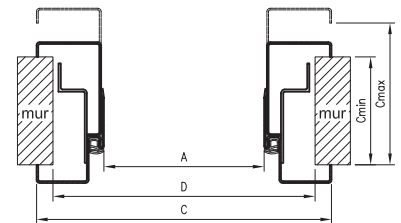

szer.	A	C	D
80	800	919	890
90	900	1019	990
90E	904	1023	994
100	1000	1119	1090



FORCA B 10

FORCA B RC3 z ościeżnicą stalową stałą, progiem stalowym, klamko/klamką, rozetą DIVA bez zabezpieczenia wkładki, dwiema wkładkami patentowymi

Informacje techniczne

- » Krajowa Ocena Techniczna ITB-KOT-2018/0633 wydanie 2
 - » Odporność na włamanie klasy RC3 wg PN-EN 1627:2012
 - » Izolacyjność akustyczna – Klasa Rw = 37 dB,
 - » klasa D1 - 35 dB / klasa D2 - 30 dB*
 - » Izolacyjność akustyczna drzwi sprawdzona wg PN-EN ISO 10140-2:2011
- * w zależności od konfiguracji

Opcje ościeżnic

- » ościeżnica stalowa hybrydowa
- » ościeżnica stalowa regulowana
- » ościeżnica stalowa stała

Opcje dodatkowe

- » wizjer
- » skrzydło „100”

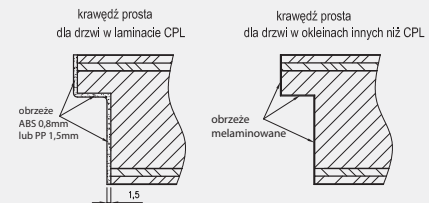
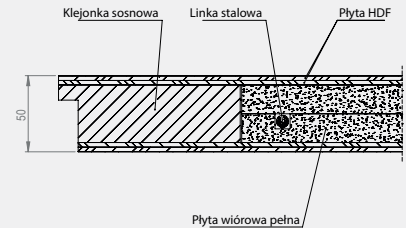

ZDJĘCIA OŚCIEŻNIC



ościeżnica stalowa stała



ościeżnica stalowa regulowana



ościeżnica stalowa hybrydowa

Ościeżnica stalowa stała / regulowana stalowa wykonana jest z blachy stalowej niskowęglowej o grubości 1,5 mm. Stożki z nadprożem połączone na stałe metodą spawania. Lakierowana proszkowo w dostępnych kolorach z palety RAL: 9003-biały, 8017-brąz, 1001-beż, 7047-szary jasny, 7024-szary ciemny, 9005-czarny w dwóch stopniach połysku (mat/drobna struktura, półpołysk/gładka). Zarówno zewnętrzna jak i wewnętrzna strona ościeżnicy zabezpieczone są lakierową organiczną powłoką ochronną. Po jednej stronie ościeżnicy wykonane są wycięcia pod zapadkę i zasuwki drzwi technicznych DRE, a po przeciwnej stronie 3 gniazda pod zawiasy oraz bolce antywłamaniowe.

Ościeżnica stalowa hybrydowa – to nowatorskie rozwiązanie w naszej ofercie, łączące solidność konstrukcji metalowej z dodatkową funkcjonalnością pozwalającą na pełną zabudowę ościeża z zastosowaniem elementów ościeżnicy MDF wykończonych laminatem CPL. Ościeżnica hybrydowa to połączenie ościeżnicy metalowej o stałej szerokości, panela MDF występującego w 11 wariantach szerokości oraz kątownika maskującego. Rozwiązanie to pozwala na zabudowę ościeża o grubości 145-345 mm oraz na regulację kątownikiem do 20 mm.

ościeżnica
stalowa stała

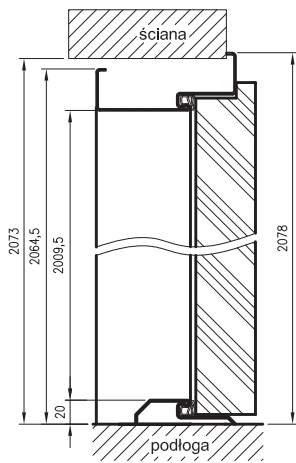

ościeżnica
stalowa regulowana

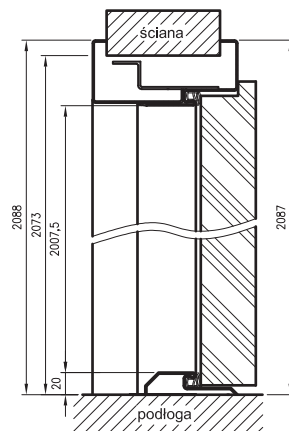

ościeżnica
stalowa hybrydowa*

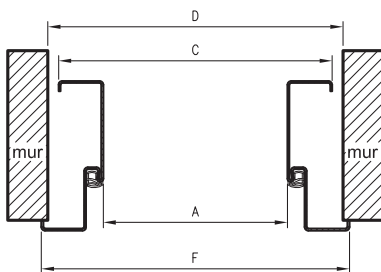
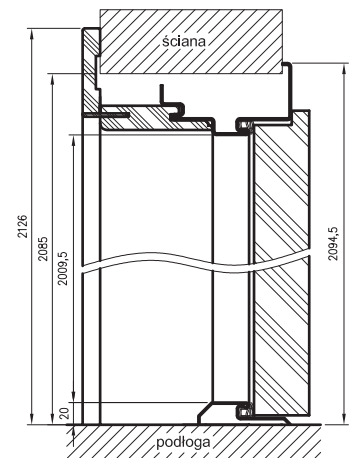

szer.	A	D	C	F
80	800	887	870	897
90	900	987	970	997
90E	915	1002	985	1012
100	1000	1087	1070	1097

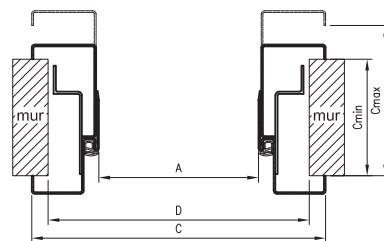

szer.	A	C	D
80	800	919	890
90	900	1019	990
90E	915	1034	1005
100	1000	1119	1090

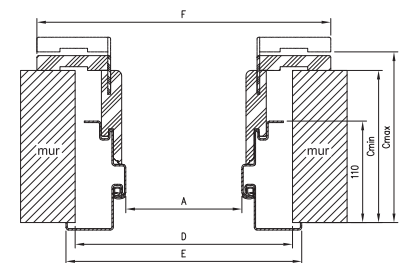

szer.	A	D	E	F
80	800	910	930	992
90	900	1010	1030	1092
90E	915	1025	1045	1107
100	1000	1110	1130	1192

* panel tylko w CPL



FORCA RC3

FORCA RC3 z ościeżnicą stalową stałą, progiem stalowym, klamko/klamką, rozetą DIVA bez zabezpieczenia wkładki, dwiema wkładkami patentowymi

Informacje techniczne

- » Krajowa Ocena Techniczna ITB-KOT-2018/0633 wydanie 2
- » Odporność na włamanie klasy RC3 wg PN-EN 1627:2012
- » Klasa odporności ogniowej: EI₂30 wg PN-EN 13501-2:2016
- » Klasa dymoszczelności: Sa, S₂₀₀ wg PN-EN 13501-2:2016
- » Izolacyjność akustyczna - Klasa Rw = 37 dB,
- » klasa D1 - 35 dB / klasa D2 - 30 dB*
- » Izolacyjność akustyczna drzwi sprawdzona wg PN-EN ISO 10140-2:2011

* w zależności od konfiguracji

Opcje ościeżnic

- » ościeżnica stalowa hybrydowa
- » ościeżnica stalowa regulowana
- » ościeżnica stalowa stała

Opcje dodatkowe

- » wizjer
- » skrzydło „100”
- » samozamykacz DORMA
- » samozamykacz GEZE

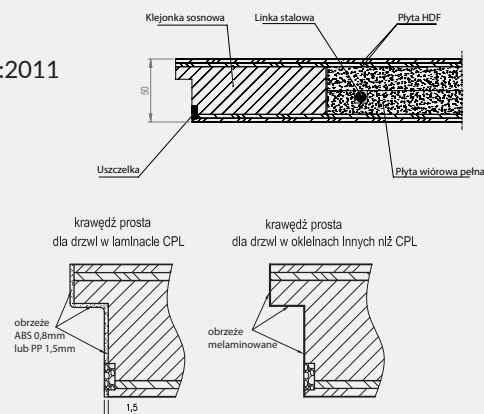

ZDJĘCIA OŚCIEŻNIC



ościeżnica stalowa stała



ościeżnica stalowa regulowana



ościeżnica stalowa hybrydowa

Ościeżnica stalowa stała / regulowana stalowa wykonana jest z blachy stalowej niskowęglowej o grubości 1,5 mm. Stojaki z nadprożem połączone na stałe metodą spawania. Lakierowana proszkowo w dostępnych kolorach z palety RAL: 9003-biały, 8017-brąz, 1001-beż, 7047-szary jasny, 7024-szary ciemny, 9005-czarny w dwóch stopniach połysku (mat/drobna struktura, półpołysk/gładka). Zarówno zewnętrzna jak i wewnętrzna strona ościeżnicy zabezpieczone są lakierową organiczną powłoką ochronną. Po jednej stronie ościeżnicy wykonane są wycięcia pod zapadkę i zasuwki drzwi technicznych DRE, a po przeciwnej stronie 3 gniazda pod zawiasy oraz bolce antywłamaniowe.

Ościeżnica stalowa hybrydowa – to nowatorskie rozwiązanie w naszej ofercie, łączące solidność konstrukcji metalowej z dodatkową funkcjonalnością pozwalającą na pełną zabudowę ościeża z zastosowaniem elementów ościeżnicy MDF wykończonych laminatem CPL. Ościeżnica hybrydowa to połączenie ościeżnicy metalowej o stałej szerokości, panela MDF występującego w 11 wariantach szerokości oraz kątownika maskującego. Rozwiązanie to pozwala na zabudowę ościeża o grubości 145-345 mm oraz na regulację kątownikiem do 20 mm.

ościeżnica
stalowa stała

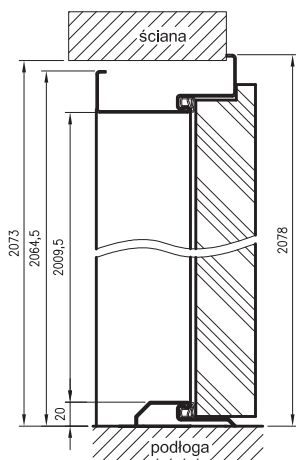

ościeżnica
stalowa regulowana

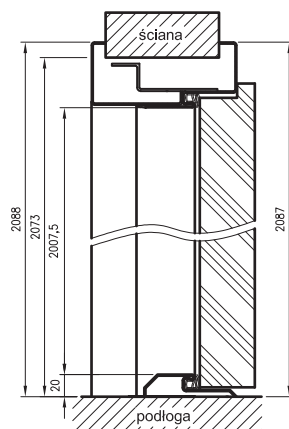

ościeżnica
stalowa hybrydowa*

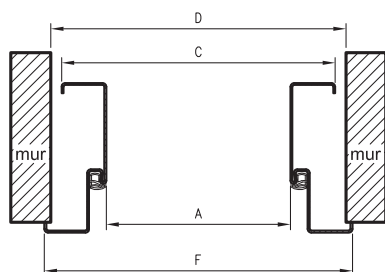
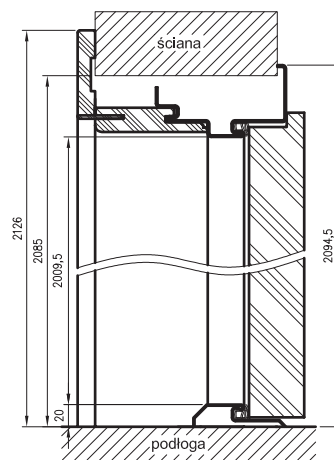

szer.	A	D	C	F
80	800	887	870	897
90	900	987	970	997
90E	915	1002	985	1012
100	1000	1087	1070	1097

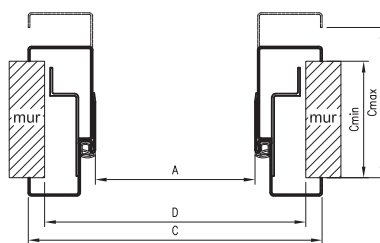

szer.	A	C	D
80	800	919	890
90	900	1019	990
90E	915	1034	1005
100	1000	1119	1090

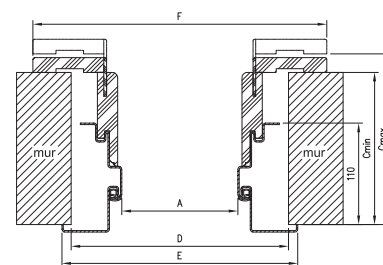

szer.	A	D	E	F
80	800	910	930	992
90	900	1010	1030	1092
90E	915	1025	1045	1107
100	1000	1110	1130	1192

* panel tylko w CPL

KLAMKI

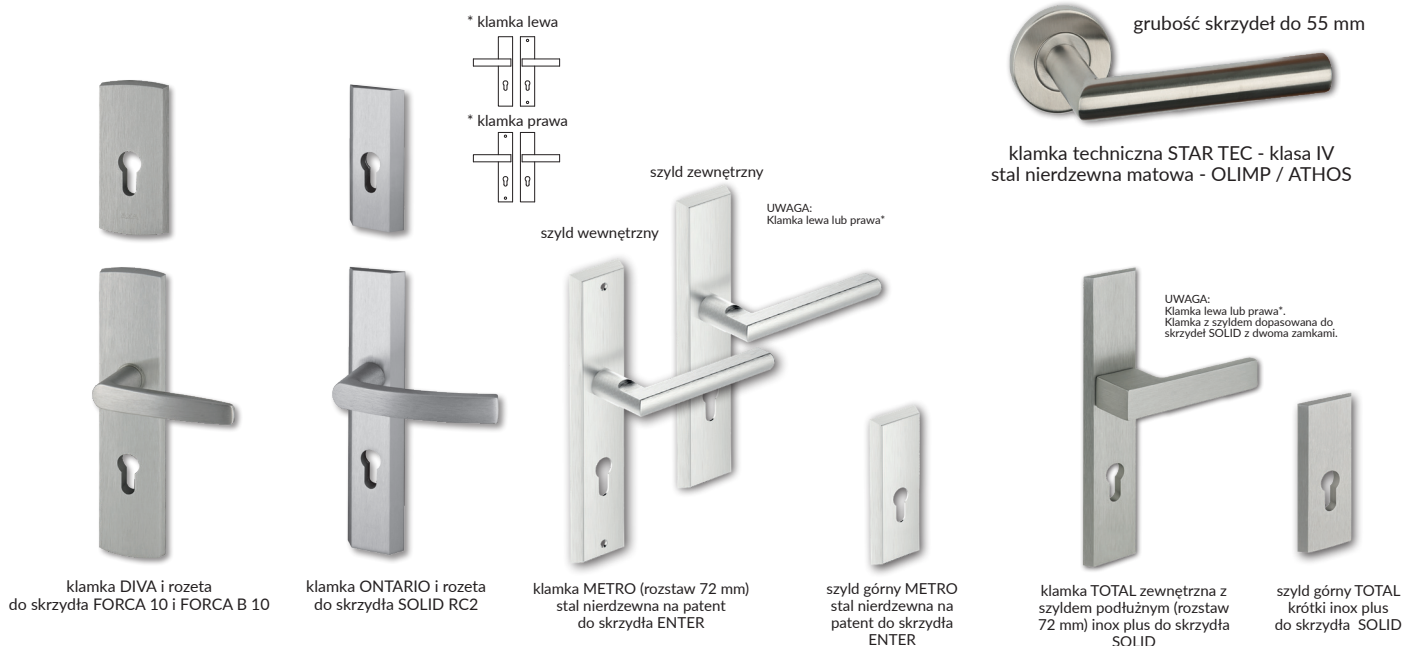

ZAMKI



ELEMENTY WENTYLACYJNE



PANELE OCHRONNE - OKOPNIKI



ZAWIASY I NASADKI



zawias wkręcany
STANDARD / ENTER /
REVOS / ENTER AKUSTIK

nasadki na zawiasy wkręcane



złoty
połysk



chrom
połysk



chrom
mat



czarny



biały



zawias do drzwi bezprzylgowych

ZAWIASY DO DRZWI TECHNICZNYCH



zawias trójdzielny
do ościeżnicy stalowej SOLID RC2/ FOR-
CA Ei30 RC3/ FORCA B RC3/ ATHOS Ei
30/ OLIMP Ei30/ OLIMP Ei60



zawias SIMONSWERK VX 7939/160



zawias trójdzielny
do ościeżnicy drewnianej

PROGI I USZCZELKI OPADAJĄCE

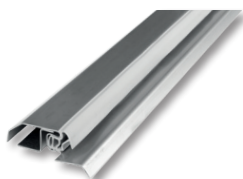

próg stalowy 70 mm
STANDARD / ENTER / ENTER AKUSTIK /
REVOS / SOLID
próg stalowy 84 mm
ATHOS / FORCA



Próg drewniany
do drzwi ATHOS



uszczelka opadająca
DSD-1530
STANDARD / ENTER /
ATHOS



uszczelka opadająca
Planet HS
OLIMP

BULAJE

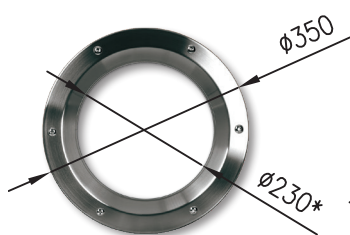

BULAJ stalowy

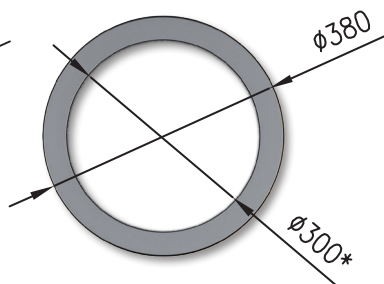

BULAJ MDF

* wymiar światła w ramce przyszybowej

SAMOZAMYKACZE



samozamkacz DORMA



samozamkacz GEZE

WIZJERY

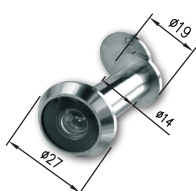

Wizjer

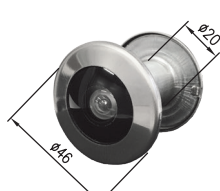

Wizjer p.poż. CYKLOP



Wizjer cyfrowy DDS1



Wizjer cyfrowy DDS2



82-300 Elbląg - Gronowo Górne, ul. Nefrytowa 4
Centrala: tel. 55 236 42 58
Dział obsługi klienta: tel. 55 236 42 42 do 48
fax 55 236 42 51
Dział marketingu: tel. 55 236 42 40
godziny pracy: 8:00 - 16:00
e-mail: dre@dre.pl www.dre.pl

Rozwiązania kontraktowe

kontakt: 55 236 42 82, 55 236 42 59
e-mail: kontrakty@dre.pl